

Register your product and get support at
www.philips.com/welcome

HR1823, HR1822

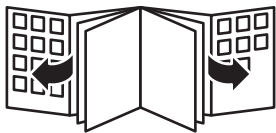

PHILIPS



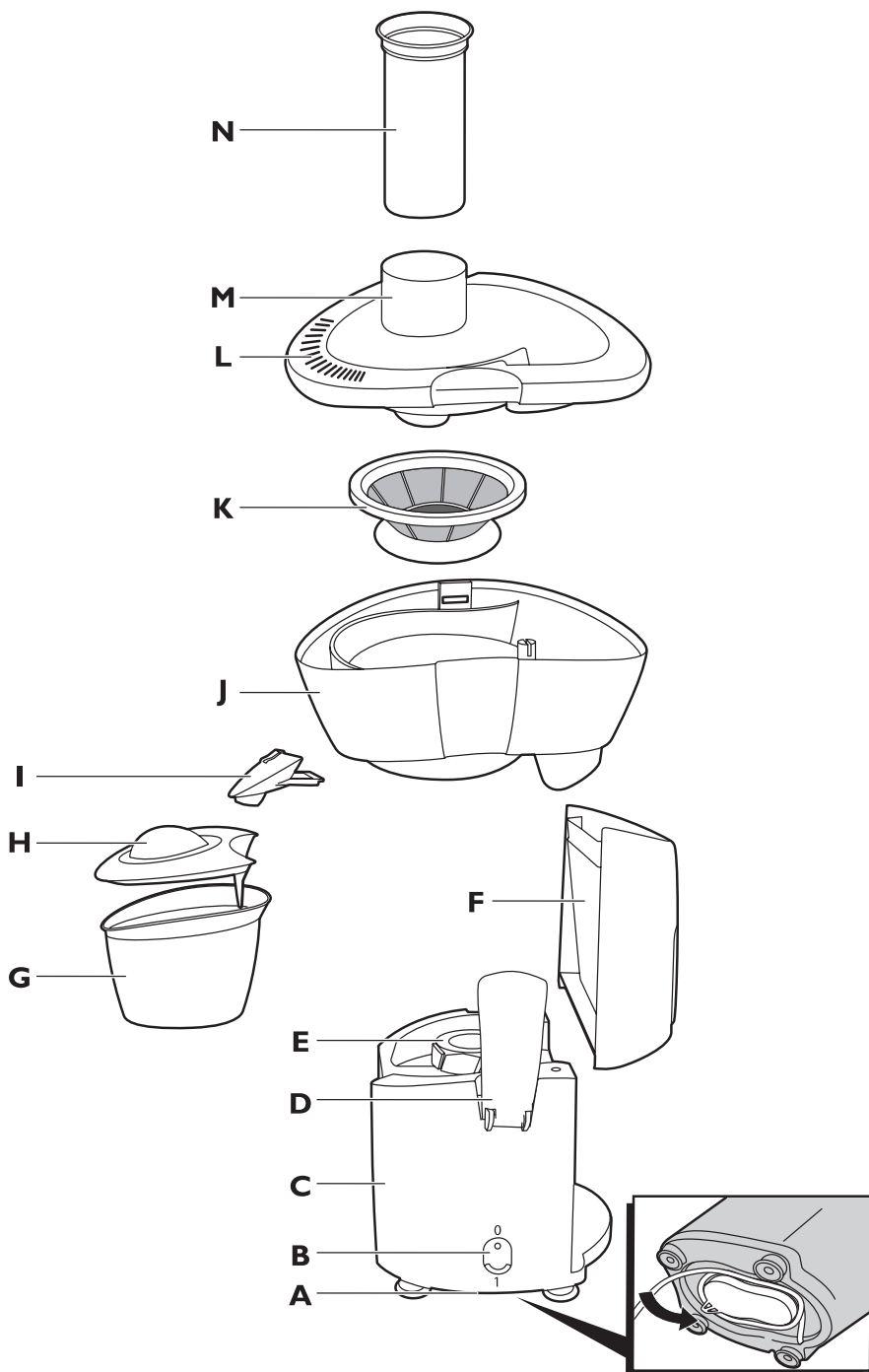

ENGLISH	6
БЪЛГАРСКИ	10
ČEŠTINA	14
EESTI	18
HRVATSKI	22
MAGYAR	26
ҚАЗАҚША	30
LIETUVIŠKAI	34
LATVIEŠU	38
POLSKI	42
ROMÂNĂ	46
РУССКИЙ	50
SLOVENSKY	54
SLOVENŠČINA	58
SRPSKI	62
УКРАЇНСЬКА	66

Introduction

Congratulations on your purchase and welcome to Philips! To fully benefit from the support that Philips offers, register your product at www.philips.com/welcome.

General description (Fig. 1)

- A** Cord storage
- B** On/off button
- C** Motor unit
- D** Lid latches
- E** Drive shaft
- F** Pulp container
- G** Juice cup (HR1823 only)
- H** Juice cup lid with integrated foam separator (HR1823 only)
- I** Spout
- J** Pulp collector
- K** Sieve
- L** Lid
- M** Feed tube
- N** Pusher

Important

Read this user manual carefully before you use the appliance and save it for future reference.

Danger

- Never immerse the motor unit in water or any other liquid, nor rinse it under the tap.

Warning

- Check if the voltage indicated on the appliance corresponds to the local mains voltage before you connect the appliance.
- Do not use the appliance if the mains cord, the plug or other parts are damaged.
- If the mains cord is damaged, you must have it replaced by Philips, a service centre authorised by Philips or similarly qualified persons in order to avoid a hazard.
- This appliance is not intended for use by persons (including children) with reduced physical, sensory or mental capabilities, or lack of experience and knowledge, unless they have been given supervision or instruction concerning use of the appliance by a person responsible for their safety.
- Children should be supervised to ensure that they do not play with the appliance.
- Never let the appliance operate unattended.
- If you detect cracks in the filter or if the filter is damaged in any way, do not use the appliance anymore and contact the nearest Philips service centre.
- Never reach into the feeding tube with your fingers or an object while the appliance is running. Only use the pusher for this purpose.
- Do not touch the blades when you clean them. They are very sharp.
- Do not reach into the sieve through the pulp outlet of the pulp collector.

Caution

- This appliance is intended for household use only.
- Never use any accessories or parts from other manufacturers or that Philips does not specifically recommend. If you use such accessories or parts, your guarantee becomes invalid.
- Make sure all parts are correctly mounted before you switch on the appliance.
- Only use the appliance when both clamps are locked.

- Only unlock the clamps after you have switched off the appliance and the filter has stopped rotating.
- Do not remove the pulp container when the appliance is in operation.
- Do not let the appliance run more than 2 minutes without interruption. If you have not yet finished making juice, let the appliance cool down for 2 minutes before switching it on again.
- Always unplug the appliance after use.
- Noise level: $L_c = 74 \text{ dB [A]}$

Electromagnetic fields (EMF)

This Philips appliance complies with all standards regarding electromagnetic fields (EMF). If handled properly and according to the instructions in this user manual, the appliance is safe to use based on scientific evidence available today.

Preparing for use

- 1** Wash all detachable parts (see chapter 'Cleaning').
- 2** Wind the mains cord from the reel on the base of the appliance (Fig. 2).
- 3** Attach the pulp container to the motor unit and lock it into place ('click') (Fig. 3).
- 4** Slide the spout into the pulp collector and push it until you hear a click (Fig. 4).
- 5** Place the pulp collector onto the motor unit (Fig. 5).
- 6** Put the sieve in the pulp collector (Fig. 6).

Always check the sieve before use. If you detect any cracks or damage, do not use the appliance and contact the nearest Philips service centre or take the appliance to your dealer.

- 7** Place the lid on the pulp collector (Fig. 7).

Make sure that the hook on the lid fits into the hole of the pulp collector.

- 8** Snap the two latches onto the lid to lock it into place (click).
- 9** Place the juice cup or a glass under the spout.
- 10** Put the plug in the wall socket.

Ingredients and tips

- Use fresh fruit and vegetables; they contain more juice. Particularly suitable for processing in the juice extractor are pineapples, beetroots, celery stalks, apples, cucumbers, carrots, spinach, melons, tomatoes, oranges and grapes.
- You do not have to remove thin peels or skins. Only remove thick peels, e.g. those of oranges, pineapples and uncooked beetroots. Also remove the white pith of citrus fruits because it has a bitter taste.
- When you prepare apple juice, remember that the thickness of the apple juice depends on the apple you are using. The juicier the apple the thinner the juice. Choose an apple that produces the type of juice you prefer.
- Apple juice turns brown very quickly. You can slow down this process by adding a few drops of lemon juice.
- Fruits that contain starch, such as bananas, papayas, avocados, figs and mangoes are not suitable for processing in the juice extractor. Use a food processor, blender or bar blender to process these fruits.
- Leaves and leafstalks of e.g. lettuce can also be processed in the juice extractor.
- Drink the juice immediately after you have extracted it. If it is exposed to air for some time, the juice will lose its taste and nutritional value.

Using the appliance

1 Wash the fruit and/or vegetables and cut them into pieces that fit into the feed tube. (Fig. 8)

2 Press the on/off button to switch on the appliance. (Fig. 9)

This appliance only functions if all parts have been properly mounted and the lid has been properly locked in place with the latches.

3 Put the pre-cut pieces of ingredients into the feed tube and gently press them towards the rotating sieve with the pusher (Fig. 10).

Do not exert too much pressure on the pusher; this could affect the quality of the end result and it could even cause the sieve to come to a halt.

Never insert your fingers or an object into the feed tube.

4 After you have processed all ingredients and the flow of juice into the juice cup or glass has stopped, switch off the appliance and wait until the sieve has stopped rotating.

Do not let the appliance run for more than two minutes without interruption. If you have not finished extracting juice, switch off the appliance and allow it to cool down for two minutes before you continue.

5 HR1823 only: The integrated foam separator in the juice cup lid enables you to pour a nice cup of fresh juice without a layer of foam on top (Fig. 11).

Cleaning

Do not use abrasive cleaning agents, scourers, acetone, alcohol etc.

Do not clean any of the parts in a dishwasher.

The appliance is easier to clean if you do so immediately after use.

1 Switch off the appliance, remove the plug from the wall socket and wait until the sieve has stopped rotating.

2 Remove the dirty parts from the motor unit, clean them with a soft brush in soapy water and rinse them under a tap. (Fig. 12)

3 Clean the motor unit with a damp cloth.

Never immerse the motor unit in water nor rinse it under the tap.

Environment

- Do not throw away the appliance with the normal household waste at the end of its life, but hand it in at an official collection point for recycling. By doing this, you help to preserve the environment (Fig. 13).

Guarantee & service

If you need service or information or if you have a problem, please visit the Philips website at www.philips.com or contact the Philips Consumer Care Centre in your country (you find its phone number in the worldwide guarantee leaflet). If there is no Consumer Care Centre in your country, go to your local Philips dealer.

Troubleshooting

This chapter summarises the most common problems you could encounter with your juice extractor. Please read the different sections for more details. If you are unable to solve the problem, please contact the Philips Consumer Care Centre in your country (you find its phone number in

the worldwide guarantee leaflet). If there is no Consumer Care Centre in your country, go to your local Philips dealer or the nearest Philips Service Centre.

Problem	Solution
The appliance does not work.	The appliance is equipped with a safety system. It does not work if the parts have not been mounted properly. Check whether the parts have been attached in the right way, but switch off the appliance before you do so.
The motor unit gives off an unpleasant smell the first few times the appliance is used.	This is not unusual. If the appliance continues to give off this smell after a few times, check the quantities you are processing and the processing time. After the appliance has been running for 2 minutes, switch it off and let it cool down for 2 minutes.
The appliance makes a lot of noise, smells, is too hot to touch, smokes etc.	Switch off the appliance and unplug it. Go to the nearest Philips service centre or your dealer for assistance.
The sieve is blocked.	Switch off the appliance, clean the feed tube and process a smaller quantity.
The sieve touches the feed tube or vibrates strongly during processing.	Switch off the appliance and unplug it. Check if the sieve has been properly placed into the pulp collector. The ribs in the bottom of the sieve should fit properly onto the driving shaft. Check if the sieve is damaged. Cracks, crazes, a loose grating disc or any other irregularity may cause malfunction.

Въведение

Поздравления за вашата покупка и добре дошли във Philips! За да се възползвате изцяло от предлаганата от Philips поддръжка, регистрирайте продукта си на адрес www.philips.com/welcome.

Общо описание (фиг. 1)

- A** Отделение за прибиране на кабела
- B** Бутон за вкл./изкл.
- C** Задвижващ блок
- D** Заклучалки на капака
- E** Задвижваща ос
- F** Контейнер за плодова каша
- G** Кана за сок (само за HR1823)
- H** Капак на каната за сок с вграден сепаратор за пяната (само HR1823)
- I** Улей за изливане
- J** Колектор за плодова каша
- K** Цедка
- L** Капак
- M** Подаваща тръба
- N** Тласкач

Важно

Преди да използвате уреда, прочетете внимателно това ръководство за експлоатация и го запазете за справка в бъдеще.

Опасност

- Не потапяйте задвижващия блок във вода или друга течност и не го мийте с течаща вода.

Предупреждение

- Преди да включите уреда в мрежата, проверете дали посоченото върху уреда напрежение отговаря на напрежението на местната електрическа мрежа.
- Не използвайте уреда, ако захранващият кабел, шепселът или други части са повредени.
- Ако захранващият кабел се повреди, той трябва винаги да се подменя от Philips, упълномощен сервиз на Philips или подобни квалифицирани лица, за да се избегне опасност.
- Този уред не е предназначен за ползване от хора с физическа, сетивна или умствена недостатъчност, а също и от лица без опит и познания, вкл. деца, ако са оставени без надзор и не са инструктирани от страна на отговарящо за тяхната безопасност лице относно начина на използване на уреда.
- Следете деца да не играят с уреда.
- Никога не оставяйте уреда да работи без надзор.
- Ако установите пукнатини или повреди по филтъра или той има каквато и да е повреда, не използвайте повече уреда и се обърнете към най-близкия сервиз на Philips.
- Не бъркайте в улея за подаване с пръсти или с други предмети, докато уредът работи. За тази цел трябва да се използва само тласкачът.
- Не докосвайте ножовете при почистване. Те са изключително остри.
- Не бъркайте в цедката през отвора за каша на колектора за плодова каша.

Внимание

- Този уред е предназначен само за битови цели.
- Никога не използвайте аксесоари или части от други производители или такива, които не са специално препоръчани от Philips. При използване на такива аксесоари или части вашата гаранция става невалидна.

- Преди включване на уреда проверете дали всички детайли са правилно сглобени.
- Използвайте уреда само когато и двете щипки са заключени.
- Откопчавайте щипките само след като сте изключили уреда и филтърът е спрял да се върти.
- Не махайте контейнера за плодова каша по време на работа на уреда.
- Не оставяйте уреда да работи повече от 2 минути без прекъсване. Ако още не сте приключили приготвянето на сока, оставете уреда да изстине за 2 минути, преди да го включите отново.
- Винаги изключвайте уреда от захранващата мрежа след употреба.
- Ниво на шума: $L_c = 74 \text{ dB [A]}$

Електромагнитни излъчвания (EMF)

Този уред Philips е в съответствие с всички стандарти по отношение на електромагнитните излъчвания (EMF). Ако се употребява правилно и съобразно напътствията в Ръководството, уредът е безопасен за използване според наличните досега научни факти.

Подготовка за употреба

- 1** Измийте всички разглобяеми части (вж. “Почистване”).
- 2** Навийте захранващия шнур около макарата в основата на уреда (фиг. 2).
- 3** Монтирайте контейнера за плодова каша към задвижващия блок, така че да застане на мястото си (с щракване) (фиг. 3).
- 4** Поставете улея за изливане в колектора за плодова каша и го натиснете, докато чуете щракване (фиг. 4).
- 5** Монтирайте колектора за плодова каша на задвижващия блок (фиг. 5).
- 6** Поставете цедката в колектора за плодова каша (фиг. 6).

Винаги проверявайте цедката преди употреба. Ако установите пукнатини или повреди, не използвайте уреда и се обърнете към най-близкия сервиз на Philips или пък занесете уреда при вашия търговец.

- 7** Поставете капака върху колектора за плодова каша (фиг. 7).
Внимавайте щипката на капака да съпадне с отвора на колектора за плодова каша.
- 8** Закопчайте двете заключалки върху капака (с щракване).
- 9** Поставете каната за сок или чаша под улея за изливане.
- 10** Включете щепсела в контакта.

Продукти и съвети

- Използвайте пресни плодове и зеленчуци - те съдържат повече сок. Особено подходящи за обработка в сокоизстисквачката са ананасите, червеното цвекло, целината, ябълките, краставиците, морковите, спанака, пъпешите, доматиите, портокалите и гроздето.
- Не е необходимо да премахвате предварително тънки кори или ципи. Махайте само дебелия кори, като тези на портокалите, ананасите и суровите цвекла. Също така отстранете предварително бялата сърцевина на цитрусовите плодове, тъй като тя придава горчив вкус на сока.
- Когато приготвяте сок от ябълки, помнете, че гъстотата на сока зависи от използвания сорт ябълки. Колкото по-сочни са ябълките, толкова по-рядък ще е сокът. Изберете ябълки, който ще дадат предпочитания от вас сок.
- Ябълковият сок много бързо покафенява. Можете да забавите процеса с добавяне на няколко капки лимонов сок.

12 БЪЛГАРСКИ

- Плодове с високо съдържание на скорбяла, например банани, папая, авокадо, смокини и манго, не са подходящи за преработка със сокоизстисквачката. За такива плодове използвайте кухненски робот или пасатор.
- В сокоизстисквачката могат да се обработват също листа и стебла, например маруля.
- Пийте сока веднага след изцеждането му. Когато е изложен на въздух, сокът губи аромата и хранителната си стойност.

Използване на уреда

1 Измийте плодовете и/или зеленчуците и ги нарежете на парчета, които могат да влязат в улея за подаване. (фиг. 8)

2 Натиснете бутона вкл./изкл., за да включите уреда. (фиг. 9)

Уредът ще работи само ако всички детайли са правилно монтирани и капакът е добре закопчан на мястото си със заключалките.

3 Сложете предварително нарязаните парчета продукти в улея за подаване и леко ги натиснете с тласкача към въртящата се цедка (фиг. 10).

Не упражнявайте много голям натиск върху тласкача - това може да повлияе на качеството на крайния продукт и дори може да причини спиране на цедката.

Никога не бъркайте в улея за подаване с пръсти или с други предмети.

4 След като сте обработили всички продукти и притокът на сок в каната или чашата е спрял, изключете уреда и изчакайте цедката да спре да се върти.

Не допускате уредът да работи в продължение на повече от две минути непрекъснато. Ако не сте приключили изцеждането на сока, изключете уреда и го оставете да изстине за две минути, преди да продължите работата с него.

5 Само за HR1823: Вграденият сепаратор за пяна в капака на каната за сок ви дава възможност да си налеете чаша пресен сок без никаква пяна отгоре (фиг. 11).

Почистване

Не използвайте абразивни или стържещи миещи препарати, нито течности като ацетон, спирт и др.

Не мийте никоя от частите на уреда в съдомиялна машина.

Почистването на уреда е по-лесно, ако го извършите веднага след употреба.

1 Изключете уреда, извадете щепсела от контакта и изчакайте цедката да спре да се върти.

2 Свалете замърсените части от задвижващия блок, почистете ги с мека четка в сапунена вода и ги изплакнете с течаща вода. (фиг. 12)

3 Почистете задвижващия блок с мокра кърпа.

В никакъв случай не потапяйте задвижващия блок във вода и не го изплаквайте с течаща вода.

Опазване на околната среда

- След края на срока на експлоатация на уреда не го изхвърляйте заедно с нормалните битови отпадъци, а го предайте в официален пункт за събиране, където да бъде рециклиран. По този начин вие помагате за опазването на околната среда (фиг. 13).

Гаранция и сервизно обслужване

Ако се нуждаете от сервизно обслужване или информация или имате проблем, посетете уеб сайта на Philips на адрес www.philips.com или се обърнете към Центъра за обслужване на потребители на Philips във вашата държава (телефонния му номер ще намерите в международната гаранционна карта). Ако във вашата държава няма Център за обслужване на потребители, обърнете се към местния търговец на уреди на Philips.

Отстраняване на неизправности

В тази глава са обобщени най-често срещаните проблеми, на които можете да се натъкнете при ползване на вашата сокоизстисквачка. За повече подробности прочетете различните раздели. Ако не можете да решите проблема, обърнете се към Центъра за обслужване на потребители във вашата страна (телефонния му номер ще намерите в международната гаранционна карта). Ако във вашата страна няма Център за обслужване на потребители, обърнете се към местния търговец на уреди на Philips или най-близкия сервиз на Philips.

Проблем	Решение
Уредът не работи.	Уредът е снабден със защитна система. Той не работи, ако детайлите не са сглобени правилно. Проверете дали детайлите са сглобени правилно, но преди това изключете уреда.
Задвижващият блок издава неприятна миризма по време на първите няколко употреби.	Това не е необичайно. Ако уредът продължи да издава такава миризма и след първите няколко ползвания, проверете дали обработвате правилни количества с правилни времена. След като уредът е работил 2 минути, изключете го и го оставете да изстине за 2 минути.
Уредът издава силен шум, силна миризма, става горещ на пипане, пуши и т.н.	Изключете уреда и извадете щепсела от контакта. Потърсете съдействие от най-близкия сервиз на Philips или от вашия търговец.
Цедката е задръстена.	Изключете уреда, почистете улея за подаване и обработвайте помалки порции продукти.
Цедката допира до улея за подаване или вибрира силно при работа.	Изключете уреда и извадете щепсела от контакта. Проверете дали цедката е правилно поставена в колектора за плодова каша. Ребрата в дъното на цедката трябва да съвпадат точно със задвижващия вал. Проверете дали цедката не е повредена. Неправилното функциониране може да е в резултат на пукнатини, деформации, хлабини и други геометрични отклонения.

Úvod

Blahopřejeme vám k nákupu a vítáme vás ve společnosti Philips. Abyste mohli plně využít podpory, kterou Philips poskytuje, zaregistrujte svůj výrobek na adrese www.philips.com/welcome.

Všeobecný popis (Obr. 1)

- A** Možnost uložení síťového přívodu
- B** Vypínač
- C** Motorová jednotka
- D** Západky krytu
- E** Hnací hřídel
- F** Nádoba na dužinu
- G** Nádobka na šťávu (pouze model HR1823)
- H** Nádobka na šťávu s integrovaným oddělovačem pěny (pouze model HR1823).
- I** Hubička
- J** Sběrač dužiny
- K** Sítko
- L** Víko
- M** Plnicí trubice
- N** Pěchovač

Důležité

Před použitím přístroje si pečlivě přečtěte tuto uživatelskou příručku a uschovejte ji pro budoucí použití.

Nebezpečí

- Motorovou jednotku nikdy neponořujte do vody nebo jiné kapaliny, ani ji neproplachujte pod tekoucí vodou.

Upozornění

- Dříve než přístroj připojíte do sítě, zkontrolujte, zda napětí uvedené na přístroji souhlasí s napětím v místní elektrické síti.
- Pokud byste zjistili jakékoli poškození síťového přívodu nebo jeho zástrčky, ihned vyřadte přístroj z provozu.
- Pokud by byla poškozena síťová šňůra, musí její výměnu provést společnost Philips, autorizovaný servis společnosti Philips nebo obdobně kvalifikovaní pracovníci, aby se předešlo možnému nebezpečí.
- Osoby (včetně dětí) s omezenými fyzickými, smyslovými nebo duševními schopnostmi nebo nedostatkem zkušeností a znalostí by neměly s přístrojem manipulovat, pokud nebyly o používání přístroje předem poučeny nebo nejsou pod dohledem osoby zodpovědné za jejich bezpečnost.
- Dohlédněte na to, aby si s přístrojem nehrály děti.
- Přístroj v provozu nenechávejte nikdy bez dozoru.
- Objevíte-li na filtru praskliny nebo jakékoli poškození, přístroj již nepoužívejte a obraťte se na nejbližší servisní středisko společnosti Philips.
- Nikdy nevkládejte do plnicí trubice prsty ani jiné předměty, když je přístroj v chodu. K tomuto účelu používejte pouze pěchovač.
- Při čištění se nedotýkejte nožů, jsou velmi ostré.
- Nesahejte do sítka skrz výstup dužiny sběrače dužiny.

Upozornění

- Přístroj je určen výhradně pro použití v domácnosti.
- Nikdy nepoužívejte žádné příslušenství ani díly od jiných výrobců nebo takové, které nebyly výslovně doporučeny společností Philips. Pokud použijete takové díly či příslušenství, pozbývá záruka platnosti.

- Před zapnutím přístroje se ujistěte, že všechny součásti jsou připevněny správně.
- Používejte přístroj jen když jsou uzavřeny obě svorky.
- Svorky oddělejte, jen pokud je přístroj vypnutý a filtr se přestal točit.
- Je-li přístroj v chodu, neoddělujte nádobu na dužninu.
- Nenechávejte přístroj v chodu déle než 2 minuty bez přerušení. Pokud není výroba šťávy ukončena, ponechte ho před dalším pokračováním v práci 2 minuty vychladnout.
- Po použití přístroj vždy odpojte ze sítě.
- Hladina hluku: Lc = 74 dB [A]

Elektromagnetická pole (EMP)

Tento přístroj společnosti Philips odpovídá všem normám týkajícím se elektromagnetických polí (EMP). Pokud je správně používán v souladu s pokyny uvedenými v této uživatelské příručce, je jeho použití podle dosud dostupných vědeckých poznatků bezpečné.

Příprava k použití

- 1** Umyjte všechny oddělitelné části (viz kapitola Čištění).
- 2** Odviňte síťový kabel z cívky v základně přístroje (Obr. 2).
- 3** Připojte nádobu na dužninu k motorové jednotce a zajistěte ji (ozve se „klapnutí“) (Obr. 3).
- 4** Do sběrače dužiny zasuňte výlevku a zatlačte ji, až zaklapne (Obr. 4).
- 5** Sběrač dužiny umístěte na motorovou jednotku (Obr. 5).
- 6** Vložte sítko do sběrače dužiny (Obr. 6).

Sítka vždy před použitím zkontrolujte. Zjistíte-li jeho nalomení nebo jiné poškození, přístroj dále nepoužívejte a kontaktujte nejbližší servis firmy Philips nebo se obraťte na svého dodavatele.

- 7** Na sběrač dužiny nasadte víko (Obr. 7).
Dbejte na to, aby háček na víku zapadl do otvoru ve sběrači dužiny.
- 8** Víko zajistěte zaklapnutím obou uzávěrů (ozve se „klapnutí“).
- 9** Pod výlevku umístěte nádobku na šťávu nebo sklenici.
- 10** Zasuňte zástrčku do síťové zásuvky.

Přísady a doporučení

- Používejte čerstvé ovoce a zeleninu; obsahují více šťávy. Pro zpracování v přístroji jsou obzvláště vhodné ananas, řepa, celerové stonky, jablka, okurky, mrkev, špenát, melouny, rajská jablíčka, pomeranče nebo grepy.
- Slabé slupky nebo kůry nemusíte odstraňovat. Je třeba odstranit jen silné slupky - například slupky pomeranče, ananasu a neuvařeně červené řepy. Odstraňte též bílá jádra citrusových plodů, protože by džusu přidávala hořkou příchut'.
- Pokud připravujete jablečnou šťávu, pamatujte, že její hustota závisí na použitých plodech. Čím šťavnatější jablka, tím řidší šťáva. Zvolte proto taková jablka, jejichž šťáva vám vyhovuje.
- Jablečný džus velmi rychle zhnědne. To můžete zpomalit, přidáte-li do jablečného džusu několik kapek citrónové šťávy.
- Ovoce, které obsahuje škrob, například banány, papája, avokádo, fíky a mango není vhodné pro zpracování v odšťavňovači. Ke zpracování tohoto druhu ovoce použijte mixér nebo tyčový mixér.
- V odšťavňovači lze rovněž zpracovat listy a stonky, například hlávkový salát.
- Džus vypijte hned po vymačkání. Je-li šťáva na vzduchu, ztratí chuť a výživnou hodnotu.

Použití přístroje

1 Omyjte ovoce či zeleninu a nakrájejte je na kousky, které se vejdou do plnicí trubice. (Obr. 8)

2 Stisknutím tlačítka pro zapnutí a vypnutí přístroj zapněte. (Obr. 9)

Přístroj se uvede do chodu, jen když jsou řádně sestaveny jeho jednotlivé části a víko zajištěno uzávěry.

3 Nakrájené kousky vkládejte postupně do plnicí trubice a jemně je přitlačujte pěchovačem směrem k rotujícímu sítku (Obr. 10).

Na pěchovač příliš netlačte; šťáva by byla méně kvalitní a v extrémním případě by se mohlo zastavit i otáčení sítka.

Do plnicího trubice nikdy nestrkejte prsty ani jiné předměty.

4 Poté, kdy zpracujete všechny přísady a do nádoby na šťávu nebo sklenice přestane vytékat šťáva, vypněte přístroj a vyčkejte, až se sítko přestane otáčet.

Přístroj nenechávejte v trvalém chodu déle než 2 minuty. Pokud jste nedokončili odšťavňování, vypněte přístroj a předtím, než budete pokračovat, jej nechte asi 2 minuty ochladit.

5 Pouze model HR1823: Integrovaný oddělovač pěny ve víku nádoby na šťávu vám poskytne šálek čerstvé šťávy, aniž by byl její povrch pokryt pěnou (Obr. 11).

Čištění

K čištění nepoužívejte abrazivní přípravky, chemikálie jako aceton nebo líh, ani kovové žinky.

Díly přístroje nemyjte v myčce nádobí.

Přístroj je jednodušší čistit hned po použití.

1 Vypněte přístroj, odpojte jej ze sítě a počkejte, až se sítko přestane točit.

2 Znečištěné díly sejměte z motorové jednotky a omyjte je za pomoci jemného kartáče mýdlovou vodou a opláchněte pod tekoucí vodou. (Obr. 12)

3 Motorovou jednotku čistěte navlhčeným hadříkem.

Motorovou jednotku nesmíte nikdy ponořit do vody ani mýt pod tekoucí vodou.

Životní prostředí

- Až přístroj doslouží, nevyhazujte jej do běžného komunálního odpadu, ale odevzdejte jej do sběrný určené pro recyklaci. Pomůžete tím chránit životní prostředí (Obr. 13).

Záruka a servis

Pokud budete potřebovat servis, informace nebo pokud dojde k potížím, navštivte webovou stránku společnosti Philips www.philips.com nebo se obraťte na středisko péče o zákazníky společnosti Philips ve své zemi (telefonní číslo na střediska najdete v letáčku s celosvětovou zárukou). Pokud se ve vaší zemi středisko péče o zákazníky nenachází, můžete kontaktovat místního dodavatele výrobků Philips.

Odstraňování problémů

V této kapitole jsou shrnuty nejběžnější problémy, se kterými se můžete u odšťavňovače setkat. Další informace získáte v ostatních částech. Pokud by se vám nepodařilo problém vyřešit, kontaktujte Středisko péče o zákazníky ve své zemi (telefonní číslo najdete v letáčku s celosvětovou zárukou). Pokud ve vaší zemi není Středisko péče o zákazníky, můžete kontaktovat místního prodejce výrobků Philips nebo nejbližší servisní středisko společnosti Philips.

Problém	Řešení
Přístroj nefunguje.	Přístroj je vybaven bezpečnostním systémem. Pokud by jeho jednotlivé díly nebyly správně sestaveny, nelze ho uvést do chodu. Zkontrolujte, zda jsou všechny jeho části správně připojeny, ale před kontrolou ho nezapomeňte vypnout.
Motorová jednotka vydává při několika prvních použitích přístroje nepříjemný zápach.	Tento jev není neobvyklý. Pokud je však zápach cítit trvaleji, zkontrolujte, zda jste nepřekročili množství vložených ingrediencí nebo dobu jejich zpracování. Pokud byl přístroj v provozu déle než 2 minuty, je vhodné ho po těchto dvou minutách vypnout, nechat 2 minuty vychladnout a pak znovu pokračovat v práci.
Přístroj je příliš hlučný, zapáchá, je nadměrně horký, vychází z něj kouř atd.	Vypněte přístroj a odpojte ho od sítě. Vyhledejte nejbližší servisní středisko firmy Philips nebo prodejce.
Sítka je zablokováno.	Vypněte přístroj, vyčistěte otvor pro vkládání potravin a zpracovávejte menší množství ingrediencí.
Sítka se dotýká plnicího otvoru nebo během provozu nadměrně vibruje.	Vypněte přístroj a odpojte ho od sítě. Zkontrolujte, zda bylo sítko správně složeno do sběrače dužiny. Žebra na dně sítka musí řádně zapadnout do hnací hřídele. Zkontrolujte, zda není sítko poškozeno. Trhliny nebo jakákoli jiná poškození sítka mohou způsobit zhoršenou funkci.

Sissejuhatus

Õnnitleme teid ostu puhul ning tere tulemast kasutama Philipsi tooteid! Philipsi klienditoe tõhusamaks kasutamiseks registreerige toode veebilehel www.philips.com/welcome.

Üldine kirjeldus (Jn 1)

- A** Juhtmehoidik
- B** Sisse-välja lülitamise nupp
- C** Mootor
- D** Kaane klambrid
- E** Vedav võll
- F** Viljaliha nõu
- G** Mahlakann (ainult mudel HR1823)
- H** Vahueraldajaga mahlakannu kaas (ainult mudel HR1823)
- I** Tila
- J** Viljaliha koguja
- K** Sõel
- L** Kaas
- M** Sisestamistoru
- N** Tõukur

Tähtis

Enne seadme kasutamist lugege seda kasutusjuhendit hoolikalt ja hoidke see edaspidiseks alles.

Oht

- Ärge kastke mootorit vette või muudesse vedelikesse ega loputage seda kraani all.

Hoiatus

- Enne seadme ühendamist vooluvõrku kontrollige, kas seadmele märgitud toitepinge vastab kohaliku elektrivõrgu pingele.
- Ärge kasutage seadet, kui toitejuhe, pistik või mõni teine osa on kahjustatud.
- Kui toitejuhe on kahjustatud, peab selle ohtlike olukordade vältimiseks uue vastu vahetama Philips, Philipsi volitatud hoolduskeskus või samaväärsel kvalifikatsiooni omav isik.
- Seda seadet ei tohi kasutada füüsilise, meele- või vaimse häirega isikud ega ka ebapiisavate kogemuste või teadmistega isikud (kaasa arvatud lapsed), välja arvatud juhul, kui nende ohutuse eest vastutav isik neid seadme kasutamise juures valvab või on neid selleks juhendanud.
- Lapsi tuleks jälgida, et nad ei mängiks seadmega.
- Ärge kunagi jätke töötavat seadet järelevveta.
- Juhul kui avastate filtris mõra või filter on mingil muul viisil kahjustatud, ärge seadet rohkem kasutage ning võtke ühendust Philipsi hoolduskeskusega.
- Ärge toppige oma sõrmi või esemeid seadme töötamise ajal sisestamistorusse. Selleks võite ainult tõukurit kasutada.
- Ärge puudutage puhastamise ajal terasid. Need on väga teravad.
- Ärge haarake sõelast viljaliha koguja viljaliha väljalaskeava kaudu.

Ettevaatust

- Seade on mõeldud kasutamiseks vaid kodumajapidamises.
- Ärge kunagi kasutage teiste tootjate poolt tehtud tarvikuid või osi, mida firma Philips ei ole eriliselt soovitanud. Kui kasutate selliseid tarvikuid või osi, siis muutub te seadme garantii kehtetuks.
- Enne seadme sisselülitamist kontrollige, kas kõik osad on korralikult paigaldatud.
- Kasutage seadet ainult siis, kui mõlemad klambrid on lukustatud.
- Klambrid võite ainult pärast seda avada, kui olete seadme välja lülitanud ja filter on pöörlemise lõpetanud.

- Ärge eemaldage seadme töötamise ajal viljaliha nõu.
- Ärge laske seadmel pidevalt üle 2 minuti töötada. Kui mahl ei ole veel valmis, laske seadmel 2 minutit jahtuda, enne kui ta uuesti sisse lülitate.
- Võtke seade alati pärast kasutamist vooluvõrgust välja.
- Müratase: $L_c = 74 \text{ dB [A]}$

Elektromagnetväljad (EMF)

See Philipsi seade vastab kõikidele elektromagnetvälju (EMF) käsitlevatele standarditele. Kui seadet käsitletakse õigesti ja käesolevale kasutusjuhendile vastavalt, on seadet tänapäevaste teaduslike tõendite alusel ohutu kasutada.

Kasutamiseks valmistumine

- 1 Peske kõiki eemaldatavaid osi (vt pt „Puhastamine”).
- 2 Kerige toitejuhe seadme alusel olevalt rullilt maha (Jn 2).
- 3 Ühendage viljaliha nõu mootoriga ja lukustage see kohale (kuulete klõpsatust) (Jn 3).
- 4 Lükake tila viljaliha nõusse ja suruge kuni kuulete klõpsatust (Jn 4).
- 5 Paigutage viljaliha koguja mootorile (Jn 5).
- 6 Pange sõel viljaliha kogujasse (Jn 6).

Iga kord enne seadme kasutamist kontrollige sõela. Kui märkate sõelas pragu või kahjustusi, ärge seadet kasutage ja võtke ühendust lähima Philipsi hoolduskeskusega või toodete müüjaga.

- 7 Pange kaas viljaliha kogujale (Jn 7).

Kontrollige, kas kaane küljes olev hammas on lükatud jäätmekoguja avasse.

- 8 Kinnitage kaas kahe klambriga, et see klõpsatusega oma kohale lukustuks.
- 9 Pange mahlakann või klaas tila alla.
- 10 Sisestage pistik pistikupessa.

Koostisained ja soovitused

- Kasutage värskeid puu- ja köögivilju, sest neis on rohkem mahla. Eriti sobivad mahlapressis töötlemiseks ananassid, punapeedid, sellerivarred, õunad, kurgid, porgandid, spinat, melonid, tomatid, apelsinid ja viinamarjad.
- Ärge eemaldage õhukest koort või nahka. Koorige ainult paks koor ära, nt apelsinidelt, ananassidelt ja toorestelt peetidelt. Tsitruselistelt eemaldage valge säsi, sest see on kibeda maitsega.
- Õunamahla valmistades pidage meeles, et õunamahla konsistents oleneb sellest, milliseid õunu kasutate. Mida mahlasem on õun, seda vedelam on mahl. Valige õunu vastavalt sellele, millist mahla soovite.
- Õunamahl muutub kiiresti pruuniks. Seda protsessi võite aeglustada, tilgutades mahla sisse mõni tilk sidrunimahla.
- Tärglist sisaldav puuvili, nagu nt banaanid, papaia, avokaado, viigimarjad ja mango ei kõlba mahlapressis töötlemiseks. Nende puuviljade töötlemiseks kasutage köögikombaini, kannu või baarimikserit.
- Mahlapressiga saate töödelda ka lehti ja varsi (nt salat).
- Jooge mahl vahetult pärast valmistamist ära. Kui see on mõni aeg õhu käes seisnud, kaotab mahl oma maitse ja toiduväärtuse.

Seadme kasutamine

- 1** Peske puu- ja/või juurvili puhtaks ning lõigake tükkideks, mis mahuksid sisestamistorusse. (Jn 8)
- 2** Seadme sisselülitamiseks vajutage sisse-välja lüliti nupule. (Jn 9)
Seade töötab ainult siis, kui kõik osad on õigesti ühendatud ja kaas on korralikult klambritega oma kohale lukustatud.
- 3** Lükake varem valmislõigatud koostisained sisestamistorusse ja suruge need tõukuriga õrnalt vastu pöörlevat sõela (Jn 10).
Ärge suruge tõukurile suurt jõudu kasutades. See võib mõjutada lõpptulemuse kvaliteeti ja põhjustada sõela seiskumise.
Ärge kunagi toppige sõrmi ega mingeid esemeid sisestamistorusse.
- 4** Kui kõik koostisained on töödeldud ja mahlavool kannu või klaasi on lõppenud, lülitage seade välja ja oodake, kuni sõel lõpetab pöörlemise.
Ärge laske seadmel töötada pidevalt kauem kui kaks minutit. Kui te pole mahlapressimist veel lõpetanud, lülitage seade välja ning laske mootoril enne jätkamist kaks minutit jahtuda.
- 5** Ainult mudel HR 1821: mahlakannu kaande monteeritud vahueraldaja võimaldab teil kallata ilma vahukihita kena klaasitäie värsket mahla (Jn 11).

Puhastamine

Ärge kasutage abrasiivseid puhastusvahendeid, küürimiskäsna, atsetooni ega alkoholi jne.

Ärge peske seadme osi nõudepesumasinas.

Seadet on kergem puhastada kohe pärast kasutamist.

- 1** Lülitage seade välja, eemaldage võrgupistik seinakontaktist ja oodake, kuni filter lõpetab pöörlemise.
- 2** Eemaldage mootoriosast määrdunud osad, puhastage neid pehme harjaga seebivees ja seejärel loputage voolava vee all. (Jn 12)
- 3** Puhastage mootorit niiske lapiga.

Ärge kunagi kastke mootorit vette ega loputage seda kraani all.

Keskkonnakaitse

- Seadme kasutusaja lõppedes ärge visake seda minema tavalise olmeprügi hulgas, vaid viige see ringlussevõtuks ametlikku kogumispunkti. Nii toimides aitate te hoida loodust (Jn 13).

Garantii ja hooldus

Probleemide korral ning kui vajate hooldust või teavet, külastage Philipsi veebisaiti www.philips.com või pöörduge oma riigi Philipsi klienditeeninduskeskuse (telefoninumbri leiate ülemaailmselt garantiilehelt). Kui teie riigis ei ole klienditeeninduskeskust, pöörduge Philipsi kohaliku müügiesindaja poole.

Veaotsing

Selles peatükis on tehtud kokkuvõtte mahlapressil tihedamini esinevatest probleemidest. Täpsema teabe saamiseks lugege palun vastavaid peatükke. Kui teil ei õnnestu probleemi omal jõul lahendada, siis pöörduge oma riigi Philipsi klienditeeninduskeskuse poole (telefoninumbri leiate garantitalongilt).

Kui teie riigis ei ole klienditeeninduskeskust, pöörduge kohaliku Philipsi toodete müüja poole või lähimasse Philipsi hoolduskeskusesse.

Probleem	Lahendus
Seade ei tööta.	Seade on varustatud turvasüsteemiga. Seade ei hakka tööle, kui osad ei ole õigesti ühendatud. Kontrollige, kas osad on õigesti ühendatud, kuid enne seda lülitage seade kindlasti välja.
Esimestel seadme kasutuskordadel tuleb mootorist ebameeldivat lõhna.	See pole ebatavaline nähtus. Kui see pärast mitut kasutuskorda kordub, kontrollige töödeldavaid koguseid ja töötlemisaegu. Kui seade on pidevalt 2 minutit töötanud, lülitage see välja ja laske sel 2 minutit jahtuda.
Seade teeb palju müra, eritab lõhna, on katsudes tuline, suitseb jms.	Lülitage seade välja ja eemaldage pistik. Pöörduge abi saamiseks lähimasse Philipsi hoolduskeskuse või Philipsi toodete müüja poole.
Sõel on kinni jäänud.	Lülitage seade välja, puhastage sisestamistoru ja töödelge väiksemaid koguseid.
Sõel puudutab sisestamistoru või vibreerib töötlemise ajal tugevasti.	Lülitage seade välja ja eemaldage pistik seinakontaktist. Kontrollige, kas sõel on korralikult viljalihakoguja külge kinnitatud. Ribid sõela all peavad olema täpselt veovõlliile sobitatud. Kontrollige, kas sõel pole kahjustatud. Praod, mõrad, logisev riivketas või mõni muu korrapäratus võivad põhjustada talitushäire.

Uvod

Čestitamo na kupnji i dobro došli u Philips! Kako biste u potpunosti iskoristili podršku koju nudi tvrtka Philips, registrirajte svoj proizvod na: www.philips.com/welcome.

Opći opis (Sl. 1)

- A** Pretinac za kabel
- B** Gumb za uključivanje/isključivanje
- C** Jedinica motora
- D** Kvae poklopca
- E** Pogonska osočina
- F** Spremnik za pulpu
- G** Posuda za sok (samo HR1823)
- H** Poklopac posude za sok s integriranim mehanizmom za odvajanje pjene (samo HR1823)
- I** Žlijeb
- J** Spremnik za pulpu
- K** Sito
- L** Poklopac
- M** Cijev za umetanje
- N** Potiskivač

Važno

Prije korištenja aparata pažljivo pročitajte ovaj korisnički priručnik i spremite ga za buduće potrebe.

Opasnost

- Jedinicu motora nikada nemojte uranjati u vodu ili neku drugu tekućinu i nemojte je ispirati pod vodom.

Upozorenje

- Prije ukopčavanja aparata provjerite odgovara li mrežni napon naveden na aparatu naponu lokalne mreže.
- Ne koristite aparat ako su mrežni kabel, utikač ili drugi dijelovi oštećeni.
- Ako se kabel za napajanje ošteti, mora ga zamijeniti tvrtka Philips, ovlašteni Philips servisni centar ili neka druga kvalificirana osoba kako bi se izbjegle potencijalno opasne situacije.
- Ovaj aparat nije namijenjen osobama (uključujući djecu) sa smanjenim fizičkim ili mentalnim sposobnostima niti osobama koje nemaju dovoljno iskustva i znanja, osim ako im je osoba odgovorna za njihovu sigurnost dala dopuštenje ili ih uputila u korištenje aparata.
- Malu djecu potrebno je nadzirati kako se ne bi igrala s aparatom.
- Aparat nikad ne smije raditi bez nadzora.
- Ako primijetite pukotine na filteru ili ako je filter na bilo koji način oštećen, prestanite koristiti aparat i obratite se najbližem Philips servisnom centru.
- U otvor za umetanje nikada ne gurajte prste ili predmete dok aparat radi. Za tu namjenu koristite samo potiskivač.
- Nemojte dodirivati rezače dok ih čistite jer su vrlo oštri.
- Nemojte posezati u sito kroz otvor za pulpu na spremniku za pulpu.

Oprez

- Ovaj aparat namijenjen je isključivo uporabi u kućanstvu.
- Nikada nemojte koristiti dodatke ili dijelove drugih proizvođača ili proizvođača koje tvrtka Philips nije izričito preporučila. Ako koristite takve dodatke ili dijelove, vaše jamstvo prestaje vrijediti.
- Prije uključivanja sokovnika provjerite jesu li svi dijelovi ispravno pričvršćeni.
- Aparat koristite samo kada su obje spojnice pričvršćene.
- Spojnice otpustite tek nakon što isključite aparat i filter se prestane okretati.
- Nemojte uklanjati spremnik za pulpu dok aparat radi.

- Ne ostavljajte aparat uključenim dulje od dvije minute bez prekida. Ako sok još nije dovršen, pustite da se aparat prije ponovnog uključivanja hladi 2 minute.
- Nakon korištenja aparat iskopčajte.
- Razina buke: Lc = 74 dB [A]

Elektromagnetska polja (EMF)

Ovaj proizvod tvrtke Philips sukladan je svim standardima koji se tiču elektromagnetskih polja (EMF). Ako aparatom rukujete pravilno i u skladu s ovim uputama, prema dostupnim znanstvenim dokazima on će biti siguran za korištenje.

Priprema za korištenje

- 1** Operite sve odvojive dijelove (pogledajte poglavlje "Čišćenje").
- 2** Odmotajte kabel za napajanje s kalema smještenog u podnožju aparata (Sl. 2).
- 3** Pričvrstite spremnik za pulpu na jedinicu motora tako da sjedne na mjesto ("klik") (Sl. 3).
- 4** Umetnite žlijeb u spremnik za pulpu i potiskujte ga dok ne čujete "klik" (Sl. 4).
- 5** Postavite spremnik za pulpu na jedinicu motora (Sl. 5).
- 6** Stavite sito u spremnik za pulpu (Sl. 6).

Prije uporabe uvijek provjerite sito. Primijetite li napukline ili oštećenja, nemojte koristiti aparat i obratite se najbližem ovlaštenom servisu za Philips ili dobavljaču.

- 7** Stavite poklopac na spremnik za pulpu (Sl. 7).
Kuku na poklopcu pažljivo umetnite u rupu na spremniku za pulpu.
- 8** Pričvrstite dvije kvake na njihovo mjesto na poklopcu (čuje se "klik").
- 9** Postavite posudu za sok ili čašu ispod žlijeba.
- 10** Utikač ukopčajte u zidnu utičnicu.

Sastojci i savjeti

- Koristite svježe voće i povrće; ono sadrži više soka. Osobito pogodne namirnice za obradu u ovom sokovniku su ananas, cikla, stabljike celera, jabuke, krastavci, mrkva, špinat, dinje, rajčica, naranče i grejp.
- Nije potrebno guliti tanku kožu ili koru. Ogulite samo debelu koru, npr. naranče, ananasa i sirove cikle. Također uklonite bijelu kožicu s citrusa jer ima gorak okus.
- Kod pripreme soka od jabuke imajte na umu da gustoća soka ovisi o vrsti jabuke. Što je jabuka sočnija, sok je rjeđi. Odaberite jabuke u skladu sa željenim sokom.
- Sok od jabuke brzo će potamni. Tamnjenje soka možete usporiti dodavanjem nekoliko kapi limunova soka.
- Voće koja sadrži škrob, poput banana, papaje, avokada, smokvi i manga nije pogodno za cijedenje u sokovniku. Za cijedenje ovog voća koristite aparat za obradu hrane, običnu miješalicu ili miješalicu s rešetkama.
- U ovom sokovniku možete obraditi lišće i stabljike, primjerice zelene salate.
- Sok popijte odmah nakon cijedenja. Ako dugo stoji na zraku, sok će imati lošiji okus i manju nutritivističku vrijednost.

Korištenje aparata

- 1** Operite voće i/ili povrće i narežite ga na komade koji stanu u cijev za umetanje. (Sl. 8)
- 2** Pritisnite gumb za uključivanje/isključivanje kako biste uključili aparat. (Sl. 9)

Aparat radi samo ako su svi dijelovi ispravno sastavljeni te ako je poklopac učvršćen kvakama.

- 3** Narezane sastojke stavite izravno u cijev za umetanje i potiskivačem ih lagano potisnite u rotirajuće sito (Sl. 10).

Nemojte previše pritiskati potiskivač; to može utjecati na konačni rezultat, pa čak i uzrokovati zaglavljenje sita.

U cijev za umetanje nikad ne stavljajte prste ili strani predmet.

- 4** Nakon obrade svih sastojaka i istjecanja soka u posudu ili čašu, isključite aparat i pričekajte da se sito prestane okretati.

Ne ostavljajte aparat uključenim neprekidno dulje od dvije minute. Ako niste završili izradu soka, isključite aparat i prije nastavka rada pustite da se ohladi dvije minute.

- 5** Samo HR1823: Sok bez sloja pjene na vrhu omogućuje integrirani mehanizam za odvajanje pjene u poklopcu posude za sok (Sl. 11).

Čišćenje

Nemojte koristiti abrazivna ili zrnata sredstva, aceton, alkohol, itd.

Dijelove aparata nemojte prati u perilici posuđa.

Sokovnik ćete najlakše očistiti ako to učinite odmah nakon uporabe.

- 1** Isključite aparat, iskopčajte utikač iz zidne utičnice i pričekajte da se sito prestane okretati.
- 2** Odvojite prljave dijelove od motorne jedinice, očistite ih mekom četkom u vodi i sredstvu za pranje i isperite pod slavinom. (Sl. 12)
- 3** Očistite jedinicu motora vlažnom krpom.

Jedinicu motora nikada nemojte uranjati u vodu niti ispirati pod mlazom vode.

Zaštita okoliša

- Aparat koji se više ne može koristiti nemojte odlagati s uobičajenim otpadom iz kućanstva, nego ga odnesite u predviđeno odlagalište na recikliranje. Time ćete pridonijeti očuvanju okoliša (Sl. 13).

Jamstvo i servis

U slučaju da vam je potreban servis ili informacija ili imate neki problem, posjetite web-stranicu tvrtke Philips, www.philips.com, ili se obratite centru za potrošače tvrtke Philips u svojoj državi (broj telefona nalazi se u priloženom međunarodnom jamstvu). Ako u vašoj državi ne postoji centar za potrošače, obratite se lokalnom prodavaču proizvoda tvrtke Philips.

Rješavanje problema

U ovom poglavlju sažeti su najčešći problemi s kojima se možete susresti pri korištenju sokovnika. Detaljnije informacije potražite u različitim odjeljcima. Ako ne možete riješiti problem, obratite se centru za podršku potrošačima tvrtke Philips u vašoj državi (telefonski broj nalazi se u međunarodnom jamstvenom listu). Ako u vašoj državi nema centra za podršku potrošačima, obratite se lokalnom dobavljaču za tvrtku Philips ili najbližem ovlaštenom servisu tvrtke Philips.

Problem	Rješenje
Aparat ne radi.	Aparat je opremljen sigurnosnim sustavom koji onemogućuje njegov rad ako dijelovi nisu ispravno sastavljeni. Provjerite jesu li dijelovi ispravno sastavljeni, ali prije toga isključite aparat.
Iz jedinice motora osjeća se neugodan miris prilikom prvih nekoliko uporaba.	To je uobičajena pojava. Ako ne nestane nakon prvih nekoliko uporaba, provjerite količine i vrijeme obrade. Nakon dvije minute rada isključite aparat i pustite da se ohladi dvije minute.
Aparat je bučan, osjeća se miris, vruć je na dodir, pojavljuje se dim, itd.	Isključite aparat i izvucite mrežni kabel iz napajanja. Obratite se najbližem prodavatelju ili ovlaštenom servisu Philips proizvoda.
Sito je blokirano.	Isključite aparat, očistite cijev za umetanje i obradite manju količinu.
Sito dodiruje cijev za umetanje ili jako vibrira tijekom rada.	Isključite aparat i izvucite kabel za napajanje iz utičnice. Provjerite je li sito ispravno postavljeno u spremnik za pulpu. Rebra na dnu sita moraju pristajati na pogonsku osovinu. Provjerite je li sito oštećeno. Napukline, labavi disk za rezanje i druge nepravilnosti mogu prouzročiti nepravilnosti u radu.

Bevezetés

Gratulálunk a termék megvásárlásához és üdvözljük a Philips világában! Annak érdekében, hogy a Philips által kínált lehetőségeket a lehető legteljesebb mértékben igénybe vehesse, regisztrálja a terméket a www.philips.com/welcome oldalon.

Általános leírás (ábra 1)

- A** Csatlakozókábel tároló
- B** Be-/kikapcsoló gomb
- C** Motoregység
- D** Fedélreteszek
- E** Meghajtótengely
- F** Gyümölcs húsgyűjtő
- G** Gyümölcslégyűjtő csésze (a HR1823 típusnál)
- H** Gyümölcslégyűjtő csésze fedele beépített hableválasztóval (a HR1823 típusnál)
- I** Kifolyócső
- J** Gyümölcshústároló
- K** Szűrő
- L** Fedél
- M** Adagolócső
- N** Betöltő

Fontos!

A készülék első használata előtt figyelmesen olvassa el a használati útmutatót, és őrizze meg későbbi használatra.

Vigyázat!

- Ne merítse a motoregységet vízbe vagy más folyadékba, és ne öblítse le folyó víz alatt.

Figyelmeztetés

- A készülék csatlakoztatása előtt ellenőrizze, hogy a rajta feltüntetett feszültség egyezik-e a helyi hálózattal.
- Ne használja a készüléket, ha a hálózati kábel, a csatlakozó dugó vagy egyéb alkatrész meghibásodott.
- Ha a hálózati kábel meghibásodik, a kockázatok elkerülése érdekében Philips szakszervizben vagy hivatalos szakszervizben ki kell cserélni.
- Nem javasoljuk a készülék használatát csökkent fizikai, érzékelési, szellemi képességekkel rendelkező, tapasztalatlan vagy kellő ismerettel nem rendelkező személyeknek (beleértve a gyermekeket is), csak a biztonságukért felelős személy felvilágosítása után, felügyelet mellett.
- Vigyázzon, hogy gyermekek ne játszanak a készülékkel.
- Működés közben ne hagyja a készüléket felügyelet nélkül.
- Ha a szűrő sérült vagy repedések láthatók rajta, ne használja a készüléket, hanem forduljon a legközelebbi Philips szakszervizhez.
- Ne nyúljon kézzel vagy más tárggyal a működő készülék adagolócsövébe. Erre a célra csak a betöltő használható.
- Ne érintse a késeket tisztítás közben, mert azok nagyon élesek.
- Ne nyúljon be a szűrőhöz a gyümölcshús kiemelti nyíláson keresztül.

Figyelmeztetés!

- A készüléket kizárólag háztartási használatra tervezték.
- Ne használjon más gyártótól származó tartozékot / alkatrészt, vagy olyat, melyet a Philips nem javasolt, mert a garancia érvényét veszti.
- A készülék bekapcsolása előtt ellenőrizze, hogy minden alkatrész helyesen van-e felszerelve.
- A készülék használatakor a rögzítőkapcsoknak megfelelően kell zárnuk.

- Csak a készülék kikapcsolása és a szűrő leállása után nyissa ki a rögzítőkapcsokat.
- A készülék működése közben ne vegye ki a gyümölcshús-tárolót.
- Ne működtesse a készüléket folyamatosan 2 percnél hosszabb ideig. Ha ennyi idő alatt nem fejezi be a gyümölcslé készítését, hagyja a készüléket 2 percig hűlni, mielőtt újra bekapcsolja.
- Használat után mindig húzza ki dugót az aljzatból.
- Zajszint: $L_c = 74 \text{ dB [A]}$

Elektromágneses mezők (EMF)

Ez a Philips készülék megfelel az elektromágneses mezőkre (EMF) vonatkozó szabványoknak. Amennyiben a használati útmutatóban foglaltaknak megfelelően üzemeltetik, a tudomány mai állása szerint a készülék biztonságos.

Előkészítés a használatra

- 1** Mosson el minden levehető alkatrészt (lásd a „Tisztítás” c. fejezetet).
- 2** Csévélje le a hálózati kábelt a készülék alján lévő tartóról (ábra 2).
- 3** Illessze a gyümölcshűsgyűjtőt a motoregységre és egy mozdulattal pattintsa a helyére (ábra 3).
- 4** Csúsztassa a kifolyócsövet a gyümölcshústárolóba kattanásig (ábra 4).
- 5** Helyezze a gyümölcshústárolót a motoregységre (ábra 5).
- 6** Helyezze a szitát a gyümölcshústárolóba (ábra 6).

Használat előtt mindig ellenőrizze a szitát. Ha bármilyen repedést vagy sérülést fedez fel, ne használja a készüléket, és forduljon Philips szakszervizhez vagy a Philips márkakereskedőhöz.

- 7** Helyezze a fedelet a gyümölcshústárolóra (ábra 7).
A fedél kampójának illeszkednie kell a gyümölcshústárolón található nyílásba.
- 8** Pattintsa a két reteszt a fedélre kattanásig.
- 9** Helyezze a kifolyócső alá a gyümölcslégyűjtő csészét vagy egy poharat.
- 10** Csatlakoztassa a hálózati dugót a fali aljzatba.

Hozzávalók és tanácsok

- Friss gyümölcsöt és zöldséget használjon, mert ezek több levet tartalmaznak. A gyümölcscentrifugáláshoz kiválóan alkalmas az ananász, a cékla, a zellerlevél, az alma, az uborka, a répa, a spenót, a dinnye, a paradicsom, a narancs és a szőlő.
- A vékony héjat nem kell lehámozni, de a vastag héjú gyümölcsöket, zöldségeket (pl. a narancs, ananász és nyers cékla) meg kell hámozni. A citromfélék belső, fehér héját is távolítsa el, mert keserű ízt ad.
- Ha almalét készít, ne feledje, hogy az almálé sűrűsége a felhasznált alma fajtájától függ. Minél több leve van az almának, annál dúsabb lesz a gyümölcslé. Ezt vegye figyelembe a megfelelő alma kiválasztásánál.
- Az almálét hamar megbarnul. Néhány csepp citromlé hozzáadásával lassíthatja a folyamatot.
- A keményítőtartalmú gyümölcs, például banán, papaja, avokádó, füge és mangó nem alkalmas a gyümölcscentrifugában történő feldolgozásra. Ezekhez használjon konyhai robotgépet vagy turmixgépet.
- A leveleket és levélszárakat (pl. fejes saláta) ugyancsak feldolgozhatja a gyümölcscentrifugában.
- A centrifugálás után rögtön igya meg a gyümölcslét. Ha egy ideig levegőn tartja, a gyümölcslé elveszíti ízét és tápanyagtartalmát.

A készülék használata

1 Mossa meg a gyümölcsöt, illetve a zöldséget, majd aprítsa fel akkora darabokra, amelyek beférnek az adagolócsőbe. (ábra 8)

2 A bekapcsológombbal kapcsolja be a készüléket. (ábra 9)

A készülék csak akkor működik, ha minden alkatrésze helyesen van felszerelve, és a fedél jól le van zárva a reteszekkel.

3 Tegye a hozzávalók előre felaprított darabjait az adagolócsőbe, majd a nyomórúddal enyhén nyomja a forgó szita felé (ábra 10).

Ne fejtsen ki nagy nyomást a nyomórúddal, mert ez befolyásolhatja a végeredmény minőségét, sőt a szita leállását is okozhatja.

Soha ne helyezze ujját vagy valamilyen tárgyat az adagolócsőbe.

4 Miután feldolgozta az összes hozzávalót, és már nem folyik gyümölcslé a gyűjtőcsészébe vagy a pohárba, kapcsolja ki a készüléket és várjon, míg a szita forgása leáll.

Ne működtesse a készüléket folyamatosan 2 percnél hosszabb ideig. Ha ennyi idő alatt nem fejezi be a gyümölcslé készítését, hagyja a készüléket 2 percig hűlni, mielőtt újra bekapcsolja.

5 (HR1823 típus:) A gyümölcslégyűjtő csésze fedelébe épített hableválasztó leválasztja a habot a friss gyümölcslé tetejéről (ábra 11).

Tisztítás

Ne használjon maró hatású tisztítószert, dörzsszivacsot, acetont, alkoholt stb.

A készülék egyik részét se tisztítsa mosogatógépben.

A készülék használat után közvetlenül könnyebben tisztítható.

1 Kapcsolja ki a készüléket, húzza ki a csatlakozódugót a fali aljzatból, és várjon, amíg a szűrő forgása leáll.

2 Vegye le a az alkatrészeket a motoregységről, tisztítsa meg őket mosogatószeres vízben puha kefével, majd öblítse le a vízcsap alatt. (ábra 12)

3 A motoregységet nedves ruhával tisztítsa meg.

Ne merítse a motoregységet vízbe, és ne öblítse le csapvíz alatt sem.

Környezetvédelem

- A feleslegessé vált készüléket szelektív hulladékként kell kezelni. Kérjük, hivatalos újrahasznosító gyűjtőhelyen adja le, így hozzájárul a környezet védelméhez (ábra 13).

Jótállás és szerviz

Ha javításra vagy információra van szüksége, vagy ha valamilyen probléma merült fel, látogasson el a Philips honlapjára (www.philips.com), vagy forduljon az adott ország Philips vevőszolgálatához (a telefonszámot megtalálja a világszerte érvényes garancialevélen). Ha országában nem működik ilyen vevőszolgálat, forduljon a Philips helyi szaküzletéhez.

Hibaelhárítás

Ez a fejezet összegzi a gyümölcscentrifugával kapcsolatban leggyakrabban előforduló problémákat. A részleteket a különböző alfejezetekben találja. Ha nem tudja megoldani a problémát, forduljon a helyi Philips vevőszolgálatához (a telefonszám a világszerte érvényes garancialevélen található). Ha az

országban nem működik Philips vevőszolgálat, forduljon a Philips helyi szaküzletéhez vagy a legközelebbi Philips márkaszervizhez.

Probléma	Megoldás
A készülék nem működik.	A készülék biztonsági rendszerrel van felszerelve. Ha az alkatrészek nincsenek megfelelően a helyükön, a készülék nem működik. Ellenőrizze az alkatrészek helyes beszerelését, de előtte kapcsolja ki a készüléket.
A motoregység első használatkor kellemetlen szagot bocsát ki.	Ez megszokott jelenség. Ha a készülék néhány alkalom után is kellemetlen szagot áraszt, ellenőrizze a betöltött mennyiséget és a feldolgozás időtartamát. Ha a készülék 2 percig működött, ki kell kapcsolni, és 2 percig hűlni kell hagyni.
A készülék zajos, szagot áraszt, érezhetően forró, füstöl stb.	Kapcsolja ki a készüléket, és húzza ki a csatlakozódugót a fali aljzatból. Forduljon segítségért a legközelebbi Philips márkaszervizhez vagy a márkakereskedőhöz.
A szita eltömődött.	Kapcsolja ki a készüléket, tisztítsa ki az adagolócsövet, és dolgozzon fel kisebb mennyiséget.
A szita érintkezik az adagolócsővel, vagy a készülék működés közben erősen rezeg.	Kapcsolja ki a készüléket, és húzza ki a hálózati csatlakozódugót a fali aljzatból. Ellenőrizze, hogy a szitát helyesen tette-e be a gyümölcs hústárolóba. A szita alján lévő bordáknak megfelelően kell illeszkedniük a hajtótengelyhez. Ellenőrizze, hogy a szita nem sérült-e meg. A repedések, karcolások, a laza darálótárcsa és egyéb rendellenesség a készülék meghibásodását okozhatja.

Кіріспе

Өнімді сатып алуыңызбен құттықтаймыз және Philips компаниясына қош келдіңіз! Philips компаниясы ұсынатын қолдауды толығымен пайдалану үшін, өніміңізді www.philips.com/welcome веб-торабында тіркеңіз.

Жалпы сипаттама (Сурет I)

- A** Тоқ сымын сақтағыш
- B** Қосу/өшіру түймесі
- C** Мотор
- D** Қақпақ тиегі
- E** Жетекші вал
- F** Қабықтарды жинайтын контейнер
- G** Шырын стаканы (тек HR1823 үлгісінде)
- H** Ішіне көбік ажыратқыш орнатылған шырын стаканының қақпағы (тек HR1823 үлгісінде)
- I** Шүмек
- J** Қабық жинағыш
- K** Тор
- L** Қақпақ
- M** Тағам салғыш ауыз
- N** Итергіш

Маңызды ақпарат

Құралды қолданбас бұрын, осы пайдаланушы нұсқаулығын мұқият оқып шығып, болашақта анықтамалық құрал ретінде пайдалану үшін сақтап қойыңыз.

Қауіпті!

- Моторды суға немесе басқа сұйықтыққа батыруға болмайды, немесе кран астындағы сумен шаюға да болмайды.

Абайлаңыз!

- Құралды қоспас бұрын, онда көрсетілген кернеудің жергілікті желі кернеуіне сәйкес келетінін тексеріп алыңыз.
- Егер штепсельдік ұшы, қуат сымы немесе өзге бөлшектері зақымданған болса, құралды пайдаланбаңыз.
- Тоқ сымы зақымданған болса, қауіпті жағдай туғызбас үшін, оны тек Philips қызмет көрсету орталығында, Philips ұсынған қызмет көрсету орталығында немесе тиісті білімі бар мамандар алмастыру керек.
- Қауіпсіздігіне жауапты адамның қадағалауынсыз немесе құрылғыны пайдалану нұсқауларыңыз, мүмкіндігі мен ойлау қабілеті шектеулі, сондай-ақ білімі мен тәжірибесі аз адамдар (соның ішінде балалар) бұл құрылғыны қолданбау керек.
- Балалардың құралмен ойнамауын қадағалаған жөн.
- Құралды қадағалаусыз қосып қоюға болмайды.
- Сүзгіде сызаттар немесе басқа зақым байқалса, құралды әрі қарай қолдануға болмайды. Жақын жердегі Philips қызмет орталығымен байланысыңыз.
- Құрал жұмыс жасап тұрған кезде, еш уақытта азық салатын түтікке саусақтарыңызды немесе басқа затты салмаңыз. Ол үшін итергішті ғана қолданыңыз.
- Пышақтарды тазалап жатқанда оларды ұстамаңыз, олар өте өткір болады.
- Ұлап жинағыштың ұлпаны шығаратын тесігі арқылы торды ұстамаңыз.

Ескерту

- Бұл құрал тек үйде қолдануға арналған.

- Philips арнайы ұсынған болмаса, Philips компаниясынан басқа өндірушілер шығарған қосалқы құралдарды немесе бөлшектерді қолдануға болмайды. Қолданған жағдайда, өнімнің кепілдігі өз күшін жояды.
- Құралды тоққа қосар алдында барлық бөлшектері дұрыс орнатылғандығына көзіңізді жеткізіңіз.
- Бекітетін екі детальдардың екеуі де жабылғаннан соң ғана құралмен қолданыңыз.
- Бекітетін тетіктерді тек құрал тоқтан суырылғаннан кейін және фильтр айналғанын тоқтатқаннан кейін ғана босатуға болады.
- Қабықтарды жинайтын контейнерді құралды, жұмыс жасап тұрғанда алуға болмайды.
- Құралды тоқтаусыз екі минуттан артық жұмыс жасатпаңыз. Егер сіз шырын жасауды әлі бітірмеген болсаңыз, оны қайта қосар алдында екі минуттай суытып алыңыз.
- Қолданып болған соң құралды міндетті түрде розеткадан ажыратыңыз.
- Шу деңгейі: $L_c = 74 \text{ dB [A]}$

Электромагниттік өрістер (ЭМӨ)

Бұл Philips құралы электромагниттік өрістерге (ЭМӨ) қатысты барлық стандарттарға сәйкес келеді. Осы пайдаланушы нұсқаулығы бойынша дұрыс қолданылса, бүгінгі таңдағы ғылыми дәлелдерге сәйкес, құрал пайдалану үшін қауіпсіз.

Пайдалануға дайындау

- 1** Алынатын бөлшектердің барлығын жуыңыз («тазалау» тармағын қараңыз).
- 2** Текше орамдағы тоқ сымын құрал негізіне ораңыз (Сурет 2).
- 3** Ұлпа ыдысын моторға орнатып, орнына бекітіңіз (сырт ете қалады) (Сурет 3).
- 4** Құбыршаны қабық жинағышқа сырғытып, сырт еткен дыбыс естігенше итеріңіз (Сурет 4).
- 5** Қабық жинағышты мотор бөлігіне орнатыңыз (Сурет 5).
- 6** Торды қабық жинағышқа салыңыз (Сурет 6).

Қолданар алдында фильтрі әрдайым тексеріп тұрыңыз. Егер сіз фильтрде зақым байқасаңыз, немесе фильтрдің басқаша зақымдалғанын көрсеңіз, құралды әрі қарай қолданбаңыз, жақын жердегі Филипс қызмет орталығымен байланысыңыз.

- 7** Қақпақты қабық жинағышқа салыңыз (Сурет 7). Қақпақтағы ілмек қабық жинағыштағы тесікшеге дұрыс келіп тұрғандығын тексеріңіз.
- 8** Екі тиегін қақпаққа сырт еткізіп, бекітіңіз (сырт ете түседі).
- 9** Тесікше астына шырын шыны ыдысын, немесе шыны аяқ қойыңыз.
- 10** Штепсельдік ұшты қабырға розеткасына қосыңыз.

Ингредиенттер мен кеңестер

- Қунақы жемістер мен жидектерді қолданыңыз; оларды шырын көбірек болады. Шырын сыққышта ең тиімді түрде шырын сығуға болатын жемістер; ананас қызылша, балдыркөк бумасы, алма, қияр, сәбіз, саумалдық, қауын, қызанақ, апельсин, және жүзім.
- Жұқа қабықтар мен терілерді алудың қажеті жоқ. Тек қана қалың қабықтар, мысалы апельсин, ананас, пісірілмеген қызылша қабықтарын тазалау керек. Сонымен бірге цитрусты жидектердің ақ қабығын да алып тастаңыз, себебі олардың аштылау дәмі бар.
- Алма шырынын дайындағанда есіңізде болсын, алма шырынының қоюлығы сіздің қолданып жатқан алмаңыздың түріне байланысты болады. Алмаңыз шырынды болса, шырыныңыз қоюырақ болады. Өзіңізге ұнайтын шырын шығаратын алма түрін таңдаңыз.
- Алма шырыны дем арада қоңыр болып кетеді. Егер сіз лимон шырынының бірнеше тамшысын оған қоссаңыз, алма шырыны тез қоңырланбайды.

- Крахмалы бар жеміс жидектерді, мысалы: банан, папайя, авокадо, інжір немесе манго сияқты бұл шырын сыққыштан өткізуге болмайды. Ол үшін тамақ жасайтын құралды, немесе миксерлерді қолданғаныңыз дұрыс.
- Бұл шырын сыққыштан жапырақтарды, немесе жапырақ бұтақтарын өткізуге болады.
- Шырыныңызды сығып болған күйде ішіп қойыңыз. Шырын таза ауада біраз уақыт тұрып қалса, ол өзінің дәмін және қоректену байлығын жоғалтады.

Құралды пайдалану

1 Жеміс жидектерді, немесе көкөністерді жуып, оларды қоректендіргіш түтікке сиятындай етіп турап, түтікке салыңыз. (Сурет 8)

2 Құралды қосу үшін оның қосу/өшіру түймесін басыңыз. (Сурет 9)

Бұл құрал тек барлық бөлшектері дұрыс жиналып, қақпағы берілген бекіткіштермен дұрыс бекітіліп, орнатылғанда ғана жұмыс жасайды.

3 Алдын ала туралған ингредиенттер кесектерін тағам салғыш ауызға салып, итергішпен жәймен айналып жатқан торға қарай итеріңіз (Сурет 10).

Итергішке қатты салмақ түсірмеңіз, себебі ол соңғы нәтижеге әсерін тигізіп, филтреді тоқтатып тастауы да мүмкін.

Қоректендіргіш түтікке ешқашан саусақтарыңызды, немесе басқа заттарды салмаңыз.

4 Барлық азық-түліктер өткізіліп, шырын стақанға құйылып болғанда, құралды өшіріп, тор айналуын тоқтатқанша күтіңіз.

Құралды тоқтаусыз екі минуттан артық жұмыс жасатпаңыз. Егер сіз шырын жасауды әлі бітірмеген болсаңыз, оны қайта қосар алдында екі минуттай суытып алыңыз.

5 Тек HR1823 үлгісінде: шырын стақанының қақпағындағы көбік ажыратқыш шырынды көбіксіз құюға мүмкіндік береді (Сурет 11).

Тазалау

Құралды жуу үшін тазалағыштарды, қырғыштарды, ацетон, спирт сияқты заттарды қолдануға болмайды.

Бөлшектердің ешқайсысын ыдыс жуғышта жумаңыз.

Қолданғаннан соң бірден тазаласа, оңайырақ болады.

1 Құралды өшіріп, қабырғадағы розеткадан шанышқыны алып, филтрі айналып тоқтағанын күтіңіз.

2 Кірленген бөлшектерді мотор бөлігінен алыңыз, оларды жұмсақ қылшықпен сабындалған суда жуып, таза сумен шәйіңіз. (Сурет 12)

3 Моторды дымқыл шүберекпен сүртіңіз.

Моторды суға немесе басқа сұйықтыққа батыруға және оны ағын сумен шаюға болмайды.

Қоршаған орта

- Жұмыс мерзімі аяқталғанда, құрылғыны тұрмыстық қоқыспен бірге тастамаңыз. Қайта өңдейтін арнайы жинау орнына тапсырыңыз. Бұл әрекет қоршаған ортаны сақтауға септігін тигізеді (Сурет 13).

Кепілдік және қызмет көрсету

Қызмет көрсету жұмыстары, ақпарат қажет болса немесе шешілмеген мәселе болса, Philips компаниясының www.philips.com веб-торабына кіріңіз немесе еліңіздегі Philips тұтынушыларды қолдау орталығына хабарласыңыз (телефон нөмірін дүниежүзілік кепілдік кітапшасынан табуға болады). Еліңізде тұтынушыларды қолдау орталығы болмаған жағдайда, жергілікті Philips дилеріне хабарласыңыз.

Ақаулықтарды жою

Бұл тарауда шырын сыққыштарда жиі кездесетін қиындықтар аталып өтеді. Толық ақпарат керек болса, тиісті тарауларды оқыңыз. Мәселе шешілмесе, еліңіздегі Philips тұтынушылар орталығына телефон шалыңыз (оның нөмірін дүние жүзі бойынша берілетін кепілдік кітапшасынан табуға болады). Еліңізде тұтынушылар орталығы болмаған жағдайда жергілікті Philips дилеріне немесе Philips қызмет орталығына хабарласыңыз.

Ақаулық

Шешімі

Құрал жұмыс істемейді.

Құрал қауіпсіз жүйесімен қамтамасыз етілген. Егер оның бөлшектері дұрыс орнатылмаған болса, ол жұмыс жасамайды. Құралдың бөлшектері дұрыс қондырылғандығын тексеріңіз, алайда тексерер алдында құралды тоқтан суырыңыз.

Мотордан алғашқы бірнеше рет қолданған кезінде жаман иіс шығады.

Бұл әдеттегі нәрсе. Егер құрал бірнеше реттен кейін де жағымсыз иіс шығаратын болса, онда өңдеп жатқан тағам мөлшерін және өңдеу уақытын тексеріңіз. Құрал 2 минуттай жұмыс жасаған болса, оны қайта қосар алдында екі минуттай суытып алыңыз.

Құрал өте қатты дыбыс шығарады, қолды тигізбейтіндей ыстық, түтіндеп жатыр, т.б.

Құрылғыны өшіріп, тоқтан суырыңыз. Өзіңізге жақын орналасқан Philips қызмет орталығына немесе дилеріне арызданыңыз.

Тор бітеліп қалған болар.

Құралды сөндіріңіз, тағам салғыш ауызын тазалаңыз, содан соң кішірек мөлшерде өңдеңіз.

Тор тағам салғыш ауызына тиіп тұр немесе өңдеу кезінде қатты селкілдейді.

Құралды сөндіріп, тоқтан суырыңыз. Тордың қабық жинағышқа дұрыс орнатылғандығын тексеріңіз. Тордың астындағы төбешіктер жетекші валға тура келуі тиіс. Тордың зақымдалмағанын тексеріңіз. Егер тор шытынаса, сынса, немесе тор дискісі босап кеткен болса, не болмаса басқа шеттен тыс нәрсе болса, құрал дұрыс жұмыс жасамайды.

Įvadas

Sveikiname įsigijus pirkinį ir sveiki atvykę į „Philips“! Norėdami naudotis visu „Philips“ palaikymu, savo gaminių registruokite adresu www.philips.com/welcome.

Bendrasis aprašymas (Pav. 1)

- A** Laido saugykla
- B** Įjungimo / išjungimo mygtukas
- C** Variklio įtaisas
- D** Dangčio užraktas
- E** Varomoji ašis
- F** Tirščių indas
- G** Sulčių puodelis (tik HR1823)
- H** Sulčių puodelio dangtelis su putų sieteliu (tik HR182)
- I** Snapelis
- J** Minkštimo surinkiklis
- K** Sietelis
- L** Dangtis
- M** Padavimo vamzdis
- N** Stūmiklis

Svarbu

Prieš pradėdami naudoti prietaisą atidžiai perskaitykite šį vartotojo vadovą ir saugokite jį, nes jo gali prireikti ateityje.

Pavojus

- Niekada nemerkite variklio į vandenį ar kitą skystį ir neskalaukite jo po tekančiu vandeniu.

Įspėjimas

- Prieš įjungdami prietaisą, patikrinkite, ar ant prietaiso nurodyta įtampa atitinka vietinio elektros tinklo įtampą.
- Nenaudokite prietaiso, jei pažeistas laidas, kištukas arba kitos jo dalys.
- Jei pažeistas maitinimo laidas, vengiant rizikos, jį turi pakeisti „Philips“ darbuotojai, „Philips“ įgaliotasis techninės priežiūros centras arba kiti panašios kvalifikacijos specialistai.
- Šis prietaisas neskirtas naudoti asmenims (įskaitant vaikus) su ribotomis fizinėmis, sensorinėmis ar psichinėmis galimybėmis arba asmenims, neturintiems pakankamai patirties ir žinių, nebent juos prižiūri arba naudotis prietaisu apmoko už jų saugą atsakingas asmuo.
- Prižiūrėkite vaikus, kad jie nežaistų su prietaisu.
- Niekada nepalikite veikiančio prietaiso be priežiūros.
- Jei rasite įtrūkimų ar gedimų filtre, nesinaudokite prietaisu ir susisieki su artimiausiu „Philips“ techninės priežiūros centru.
- Niekada nekiškite pirštų ar daiktų į padavimo vamzdį, kai prietaisas veikia. Šiam tikslui naudojamas tik stūmiklis.
- Valydami nelieskite ašmenų. Jie yra labai aštrūs.
- Nekiškite sietelio per minkštimo surinkiklio angą.

Įspėjimas

- Šis prietaisas skirtas naudoti tik namų ūkyje.
- Niekada nenaudokite jokių kitų gamintojų arba „Philips“ specialiai nerekomenduojamų priedų arba dalių. Jei naudosite tokius priedus arba dalis, nebegalios jūsų garantija.
- Prieš įjungdami prietaisą, įsitikinkite, kad visos dalys yra teisingai surinktos.
- Naudokite prietaisą tik tada, kai abu gnybtai yra užspausti.
- Gnybtus atkabinkite tik tada, kai prietaisas išjungtas ir filtras nebesisuka.
- Nenuimkite tirščių indo, veikiant prietaisui.

- Negalima naudoti prietaiso be pertraukos ilgiau nei 2 minutes. Jeigu jūs dar nebaigėte spausti sulčių, leiskite prietaisui 2 minutes atvėsti.
- Baigę naudotis, būtinai išjunkite prietaisą iš maitinimo tinklo.
- Triukšmo lygis: $L_c = 82 \text{ dB [A]}$

Elektromagnetiniai laukai (EML)

Šis „Philips“ prietaisas atitinka visus elektromagnetinių laukų (EML) standartus. Tinkamai eksploatuojant prietaisą pagal šiame vartotojo vadove pateiktus nurodymus, remiantis dabartine moksline informacija, jį yra saugu naudoti.

Paruošimas naudojimui

- 1 Išplaukite visas nuimamas dalis (žr. skyrių „Valymas“).
- 2 Išvyniokite maitinimo laidą, susuktą ant ritės, pagrindiniame prietaiso korpuse (Pav. 2).
- 3 Pritvirtinkite minkštimo rezervuarą prie variklio korpuso įstatydami jį į vietą (pasigirs spragtelėjimas) (Pav. 3).
- 4 Stumkite snapelį į minkštimo rezervuarą tol, kol išgirsite spragtelėjimą (Pav. 4).
- 5 Uždėkite minkštimo surinkiklį ant variklio korpuso (Pav. 5).
- 6 Įdėkite sietelį į minkštimo surinkiklį (Pav. 6).

Prieš naudojantis prietaisu, visada patikrinkite sietelį. Jeigu rasite įtrūkimų arba pažeidimų, nebesinaudokite prietaisu. Susisiekiate su artimiausiu Philips aptarnavimo centru, arba nuneškite prietaisą pas pardavėją.

- 7 Ant minkštimo surinkiklio uždėkite dangtelį (Pav. 7).
Įsitikinkite, kad kablys, esantis ant dangtelio, įsistato į jam skirtą minkštimo rezervuaro angą.
- 8 Užspauskite du užraktus ant dangtelio, kad šis užsirakintų (turi pasigirsti spragtelėjimas).
- 9 Padėkite sulčių puodelį arba stiklinę po snapeliu.
- 10 Įkiškite į maitinimo lizdą kištuką.

Sudėtinės dalys ir patarimai

- Naudokite šviežius vaisius ir daržoves; juose yra daugiau sulčių. Geriausiai sulčiaspaude apdorosite ananasus, runkelius, salierus, obuolius, agurkus, morkas, špinatus, melionus, pomidorus, apelsinus ir vynuoges.
- Nereikia nulupti plonų žievelių. Būtina nulupti tik storas žievelės, t. y. apelsinų, ananasų, obuolių ir nevirtų burokėlių. Taip pat nulupkite šerdinį citrusinių vaisių žievės sluoksnį, nes jis suteikia kartumo.
- Ruošdami obuolių sultis atminkite, kad sulčių tirštumas priklauso nuo obuolių rūšies. Vienos rūšys yra sultingesnės, kitų sultys yra tirštesnės. Pasirinkite obuolius, kurių sultys jums patinka.
- Obuolių sultys greitai paruduoja. Procesą galite sulėtinti, įlašinę keletą citrinos sulčių lašų.
- Vaisių, turinčių krakmolo (bananų, papajos, avokadų, figų ir mangų) negalima apdoroti sulčiaspaudėje. Šiems vaisiams apdoroti naudokite virtuvės kombainą, maišytuvą ar stalinį maišytuvą.
- Lapus ar kotelius (salotų) taip pat galite apdoroti sulčiaspaude.
- Gerkite ką tik išspausintas sultis. Kiek pastovėjusios sultys praras skonį ir maistines savybes.

Prietaiso naudojimas

- 1 Daržoves ir/arba vaisius nuplaukite ir supjaustykite gabalėliais, kurie tilptų į padavimo vamzdį. (Pav. 8)

2 Prietaisui įjungti paspauskite įjungimo / išjungimo mygtuką. (Pav. 9)

Prietaisas veiks tik tada, kai visos jo dalys bus teisingai sujungtos ir dangtis uždarytas su nuleistais užraktais.

3 Sudėkite gabalėlius į padavimo vamzdį ir stumtuvo pagalba švelniai stumkite juos besisukančio sietelio link (Pav. 10).

Nespauskite per stipriai, kadangi galite sugadinti gaminamas sultis ra netgi užkišti sietelį.

Niekada nekiškite pirštų ar kitų daiktų į padavimo vamzdį.

4 Kai baigėte perdirbti visus produktus ir sultys nustoja tekėjusios į puodelį, išjunkite prietaisą ir palaukite, kol sietelis nustos sukstis.

Aparatas negali veikti ilgiau, nei dvi minutes be pertraukos. Jei nebaigėte spausti sulčių, išjunkite aparatą ir leiskite jam porą minučių atvėsti, tada vėl įjunkite.

5 Tik HR1821: Putų sietelis puodelio dangtelyje leidžia jums pilti sultis, sulaikant putas sluoksni (Pav. 11).

Valymas

Nenaudokite tirpiklių, acetono, alkoholio ir pan.

Jokių prietaiso dalių neplaukite indaplovėje.

Prietaisą yra lengviau išvalyti iš karto po naudojimo.

1 Išjunkite prietaisą, ištraukite kištuką iš maitinimo lizdo ir palaukite, kol filtras nustos sukstis.

2 Nuimkite nešvarias dalis nuo variklio korpuso, nuplaukite jas su švelnia skepetaite muiliname vandenyje. Skalaukite po tekančio vandens srove. (Pav. 12)

3 Variklio korpusą nuvalykite drėgna šluoste.

Niekada nemerkite variklio į vandenį ir neplaukite tekančiu iš čiaupo vandeniu.

Aplinka

- Susidėvėjusio prietaiso neišmeskite su įprastomis buitinėmis atliekomis, o nuneškite jį į oficialų surinkimo punktą perdirbti. Taip prisidėsite prie aplinkosaugos (Pav. 13).

Garantija ir techninis aptarnavimas

Prireikus techninio aptarnavimo paslaugų, informacijos arba jei iškilo problema, apsilankykite „Philips“ tinklapyje adresu www.philips.com arba susisiekite su jūsų šalyje esančiu „Philips“ pagalbos vartotojams centru (jo telefono numerį rasite pasauliniame garantiniame lapelyje). Jei jūsų šalyje nėra pagalbos vartotojams centro, kreipkitės į vietinį „Philips“ platintoją.

Greitas trikčių šalinimas

Šiame skyriuje yra nurodytos dažniausiai su jūsų sulčiaspaude iškylančios problemos. Norėdami sužinoti daugiau, perskaitykite atskirus skirsnius. Jei jums nepavyko išspręsti problemos, susisiekite su savo šalies „Philips“ klientų aptarnavimo centru (jo telefono numerį rasite visame pasaulyje galiojančios garantijos lankstinuke). Jei jūsų šalyje klientų aptarnavimo centro nėra, kreipkitės į vietinį „Philips“ platintoją ar artimiausią „Philips“ aptarnavimo centrą.

Problema	Sprendimas
Prietaisas neveikia.	Prietaisas turi apsaugos sistemą. Jis neveiks, jeigu jo dalys sujungtos neteisingai. Išjungę prietaisą, patikrinkite, ar visos dalys sujungtos teisingai.
Pirmuosius prietaiso naudojimo kartus variklio blokas skleidžia nemalonų kvapą.	Tai normalu. Jeigu ir toliau bus juntamas kvapas, patikrinkite, ar ne per daug dedate vaisių arba daržovių. Taip pat patikrinkite malimo laiką. Po 2 minučių sulčių spaudimo, išjunkite prietaisą ir leiskite jam atvėsti 2 minutes.
Prietaisas kelia daug triukšmo, sklinda kvapas, yra per karštas, virsta dūmai ir pan.	Išjunkite prietaisą ir ištraukite kištuką iš maitinimo lizdo. Kreipkitės į artimiausią „Philips“ techninės priežiūros centrą, arba į pardavėją.
Užsikimšo sietelis.	Išjunkite prietaisą, išvalykite padavimo vamzdį ir dėkite mažesnę vaisių ar daržovių kiekį.
Sietelis liečia padavimo vamzdį arba stipriai vibruoja.	Išjunkite prietaisą ir ištraukite kištuką iš maitinimo lizdo. Patikrinkite, ar sietelis teisingai įdėtas į minkštimo surinkiklį. Įdubimai sietelio apačioje turi tiksliai įsistatyti į ašį. Patikrinkite, ar sietelis nesugadintas. Įskilimai, plyšeliai, atsilaisvinęs diskas arba bet kokia kita netvarkinga dalis gali sukelti gedimą.

Ievads

Apsveicam ar pirkumu un laipni lūdzam Philips! Lai pilnībā izmantotu Philips piedāvātā atbalsta iespējas, reģistrējiet izstrādājumu vietnē www.philips.com/welcome.

Vispārējs apraksts (Zīm. 1)

- A** Elektrības vada glabātuve
- B** Ieslēgšanas/izslēgšanas poga
- C** Motora bloks
- D** Vāka aizbīdņi
- E** Piedziņas vārpsta
- F** Mīkstuma tvertne
- G** Sulas tvertne (tikai modelim HR1823)
- H** Sulas tvertnes vāks ar putu noņēmēju (tikai modelim HR1823)
- I** Snīpis
- J** Mīkstuma savācējs
- K** Siets
- L** Vāks
- M** Padeves caurule
- N** Bīdnis

Svarīgi!

Pirms ierīces lietošanas uzmanīgi izlasiet šo lietošanas pamācību un saglabājiet to, lai vajadzības gadījumā varētu ieskatīties tajā arī turpmāk.

Briesmas

- Nekad nelieciet motora bloku ūdenī vai kādā citā šķidrumā un neskalojiet to zem krāna.

Brīdinājums!

- Pirms ierīces pievienošanas elektrotīklam pārbaudiet, vai uz tās norādītais spriegums atbilst elektrotīkla spriegumam jūsu mājā.
- Nelietojiet ierīci, ja bojāts elektrības vads, kontaktspraudnis vai citas daļas.
- Ja elektrības vads ir bojāts, tas jānomaina Philips pilnvarota tehniskās apkopes centra darbiniekiem vai līdzīgi kvalificētām personām, lai izvairītos no briesmām.
- Šo ierīci nedrīkst izmantot personas (tai skaitā bērni) ar fiziskiem, maņu vai garīgiem traucējumiem vai ar nepietiekamu pieredzi un zināšanām, kamēr par viņu drošību atbildīgā persona nav viņus īpaši apmācījusi šo ierīci izmantot.
- Jānodrošina, lai ar ierīci nevarētu rotāļties mazi bērni.
- Nekad neatstājiet ieslēgtu ierīci bez uzraudzības.
- Ja filtrā esat konstatējis spraugas vai filtrs ir kaut kā bojāts, vairs neizmantojiet ierīci, bet sazinieties ar tuvāko Philips servisa centru.
- Ierīcei darbojoties, nekad nebāziet pirkstus vai priekšmetus padevējcaurulē. Šim mērķim lietojiet tikai bīdņi.
- Nepieskarieties asmeņiem, kad tos tīrāt. Tie ir ļoti asi.
- Necentieties piekļūt sietam caur mīkstuma savācēja mīkstuma izvadīšanas atveri.

Ievērošanai

- Ierīce ir paredzēta tikai mājas lietošanai.
- Nekad neizmantojiet citu ražotāju piederumus vai detaļas, kurus uzņēmums Philips nav īpaši ieteicis. Ja izmantojat šādus piederumus vai detaļas, ierīces garantija vairs nav spēkā.
- Pirms ierīces ieslēgšanas, pārlicinieties, ka visas detaļas ir atbilstoši uzvietotas.
- Izmantojiet ierīci tikai tad, ja abi aizbīdņi ir noslēgti.
- Aizbīdņus atveriet tikai pēc tam, kad esat izslēdzis ierīci un filtrs vairs nerotē.
- Ierīcei darbojoties, neizņemiet mīkstuma tvertni.

- Neļaujiet ierīci darboties bez pārtraukuma vairāk nekā 2 minūtes. Ja sula nav izspiesta, ļaujiet ierīci 2 minūtes atdzist, pirms ieslēdzat to atkal.
- Pēc lietošanas vienmēr atvienojiet ierīci no elektrotīkla.
- Trokšņa līmenis: $L_c = 74 \text{ dB [A]}$

Elektromagnētiskie lauki (EML)

Šī Philips ierīce atbilst visiem standartiem saistībā ar elektromagnētiskiem laukiem (EML). Ja rīkojaties atbilstoši un saskaņā ar šajā rokasgrāmatā sniegtajām instrukcijām, ierīce ir droši izmantojama saskaņā ar mūsdienās pieejamajiem zinātniskiem datiem.

Sagatavošana lietošanai

- 1 Nomazgājiet visas noņemamās detaļas (skatiet nodaļā 'Tīrīšana').
- 2 Iztiniet elektrības vadu no spoles ierīces pamatnē (Zīm. 2).
- 3 Piestipriniet mīkstuma tvertni motora blokam un nofiksējiet (atskan klikšķis) (Zīm. 3).
- 4 Iebīdīet snīpi mīkstuma savācējā un piespiediet, līdz atskan klikšķis (Zīm. 4).
- 5 Novietojiet mīkstuma savācēju uz motora nodalījuma (Zīm. 5).
- 6 Ielieciet sietu mīkstuma savācējā (Zīm. 6).

Vienmēr pārbaudiet sietu pirms lietošanas. Ja pamanāt plaisas vai bojājumus, nelietojiet ierīci un sazinieties ar tuvāko Philips remontdarbniecību vai nogādājiet ierīci Philips produkcijas izplatītājam.

- 7 Uzlieciet mīkstuma savācējam vāku (Zīm. 7).
Raugieties, lai uz vāka esošais āķis ir ievietots mīkstuma savācēja atverē.
- 8 Nostipriniet abus vāka aizbīdņus (atskan klikšķis).
- 9 Nolieciet sulas tvertni vai glāzi zem snīpja.
- 10 Iespraudiet kontaktdakšu kontaktligzdā.

Produkti un padomi

- Izmantojiet svaigus augļus un dārzeņus, jo no tiem var iegūt vairāk sulas. Apstrādei ar sulas spiediņi īpaši piemēroti ir ananāsi, bietes, selerijas kāti, āboli, gurķi, burkāni, spināti, melones, tomāti, apelsīni un vīnogas.
- Plānas mizas nav jānoņem. Ir jānomizo tikai biezas mizas, piemēram, apelsīniem, ananāsiem un nevārītām bietēm. Citrusaugļiem izņemiet balto serdi, jo tai ir rūgta garša.
- Gatavojot ābolu sulu, atcerieties, ka ābolu sulas biežums ir atkarīgs no ābolu veida. Jo ābols ir sulīgāks, jo šķidrāka ir sula. Izvēlieties ābolus, no kuriem varat iegūt tik biezu sulu, cik vēlaties.
- Ābolu sula ļoti ātri kļūst brūna. Jūs varat palēnināt šo procesu, nedaudz pievienojot citronu sulas.
- Augļi, kas satur cieti, piemēram, banāni, papaijas, avokado, vīģes un mango, nav piemēroti apstrādei sulas spiedē. Lai apstrādātu šos augļus, izmantojiet pārtikas kombainu, blenderi vai bāra blenderi.
- Ar ierīci var apstrādāt arī, piemēram, salātu lapas un stublājus.
- Izderiet sulu uzreiz pēc tās pagatavošanas. Ja kādu laiku tā ir pakļauta gaisa iedarbībai, sula zaudēs savu garšu un uzturvērtību.

Ierīces lietošana

- 1 Nomazgājiet augļus un/vai dārzeņus, un sagrieziet tos gabaliņos, kurus var ielikt padeves caurulē. (Zīm. 8)
- 2 Nospiediet ieslēgšanas/izslēgšanas pogu, lai ieslēgtu ierīci. (Zīm. 9)

Ierīce darbojas tikai tad, ja visas detaļas ir pareizi piestiprinātas un vāks ir nostiprināts ar aizbīdņiem.

- 3** Ielieciet iepriekš sagrieztos produktu gabaliņus padeves caurulē un ar stampu viegli spiediet tos lejup uz rotējošā sieta (Zīm. 10).

Nespieties produktus ar spēku; tas nekādi neuzlabos galarezultātu un var izraisīt rotējošā sieta apstāšanos.

Nekādā gadījumā nelieciet pirkstus vai priekšmetus padeves caurulē.

- 4** Kad ir apstrādāti visi produkti un sulas tvertnē vai glāzē vairs netek sula, izslēdziet ierīci un uzgaidiet, kamēr siets pārstāj griezties.

Nelietojiet ierīci ilgāk par divām minūtēm bez pārtraukuma. Ja vēlaties turpināt sulas spiešanu, izslēdziet ierīci. Pirms turpināt, ļaujiet tai divas minūtes atdzist.

- 5** Tikai modelim HR1823: putu noņēmējs sulas tvertnes vākā ļauj iepildīt glāzi svaigas sulas bez putu slāņa virspusē (Zīm. 11).

Tīrīšana

Nelietojiet abrazīvus tīrīšanas līdzekļus, skrāpjus, acetonu, spirtu u. c.

Nemazgājiet nevienu ierīces daļu trauku mazgājamajā mašīnā.

Ierīce ir vieglāk tīrāma, ja to dara uzreiz pēc izmantošanas.

- 1** Izslēdziet ierīci, izvelciet kontaktdakšu no sienas kontaktligzdas un nogaidiet, kamēr siets apstāsies.
- 2** Noņemiet netīrās detaļas no motora nodalījuma, mazgājiet tās ar mīkstu suku ziepjūdenī un noskalojiet tekošā ūdenī. (Zīm. 12)
- 3** Tīriet motora bloku ar mitru drāniņu.

Nekādā gadījumā neiemērciet motora bloku ūdenī un neskalojiet to tekošā krāna ūdenī.

Vide

- Pēc ierīces darbmūža beigām neizmetiet to kopā ar sadzīves atkritumiem, bet nododiet oficiālā savākšanas punktā pārstrādei. Tādā veidā palīdzēsiet saudzēt vidi (Zīm. 13).

Garantija un apkope

Ja nepieciešama apkope, informācija vai palīdzība, lūdzu, apmeklējiet Philips tīmekļa vietni www.philips.com vai sazinieties ar Philips klientu apkalpošanas centru savā valstī (tā tālruna numurs atrodams pasaules garantijas brošūrā). Ja jūsu valstī nav klientu apkalpošanas centra, vērsieties pie vietējā Philips preču izplatītāja.

Kļūmju novēršana

Šajā nodaļā ir apkopotas visizplatītākās problēmas, kas varētu rasties sulu spiedes lietošanas gaitā. Plašāku informāciju, lūdzu, skatiet attiecīgajās sadaļās. Ja nevarat atrisināt problēmu, lūdzu, sazinieties ar Philips klientu apkalpošanas centru savā valstī (tālruna numurs ir atrodams pasaules garantijas talonā). Ja jūsu valstī nav klientu apkalpošanas centra, sazinieties ar vietējo Philips izplatītāju vai tuvāko Philips servisa centru.

Problēma	Risinājums
Ierīce nedarbojas.	Ierīce ir apņikota ar drošības sistēmu. Tā nedarbojas, ja detaļas nav pareizi piestiprinātas. Pārbaudiet, vai detaļas ir pareizi piestiprinātas, bet, pirms to darāt, izslēdziet ierīci.

Problēma	Risinājums
Pirmajās ierīces lietošanas reizēs motora nodalījums izdala nepatīkamu smaku.	Tas nav nekas neparasts. Ja smaka turpinās izdalīties pēc pāris lietošanas reizēm, pārbaudiet apstrādājamo produktu daudzumu un apstrādes ilgumu. Pēc tam, kad ierīce darbināta 2 minūtes, izslēdziet to un ļaujiet 2 minūtes atdzist.
Ierīce rada skaļu troksni, smakas, dūmus, pieskaroties ir karsta u. tml.	Izslēdziet ierīci, un atvienojiet to no elektrotīkla. Sazinieties ar tuvāko Philips servisa centru vai Philips produkcijas izplatītāju.
Siets ir nobloķējies.	Izslēdziet ierīci, iztīriet padeves cauruli un apstrādājiet mazāku produktu daudzumu.
Siets pieskaras padeves caurulei vai apstrādes laikā spēcīgi vibrē.	Izslēdziet ierīci, un atvienojiet to no elektrotīkla. Pārbaudiet, vai siets ir pareizi ievietots mīkstuma savācējā. Izciļņiem sieta apakšpusē pilnīgi jāsakļaujas ar piedziņas vārpstu. Pārbaudiet, vai siets nav bojāts. Krakšķi, plaisas, valģis griešanas disks vai citas nepilnības var izraisīt ierīces nepareizu darbību.

Wprowadzenie

Gratulujemy zakupu i witamy wśród użytkowników produktów Philips! Aby w pełni skorzystać z oferowanej przez firmę Philips pomocy, zarejestruj swój produkt na stronie www.philips.com/welcome.

Opis ogólny (rys. 1)

- A** Schowek na przewód sieciowy
- B** Wylłącznik
- C** Część silnikowa
- D** Zatrzaski pokrywki
- E** Walek napędowy
- F** Pojemnik na miąższ
- G** Kubek na sok (tylko model HR1823)
- H** Pokrywka kubka na sok z wbudowanym separatorem piany (tylko model HR1823)
- I** Dziobek
- J** Zbiornik na miąższ
- K** Sitko
- L** Pokrywka
- M** Otwór na produkty
- N** Popychacz

Ważne

Przed rozpoczęciem korzystania z urządzenia zapoznaj się dokładnie z jego instrukcją obsługi. Instrukcję warto też zachować na przyszłość.

Niebezpieczeństwo

- Nigdy nie zanurzaj części silnikowej urządzenia w wodzie ani innym płynie. Nie oplukuj jej pod bieżącą wodą.

Ostrzeżenie

- Przed podłączeniem urządzenia upewnij się, że napięcie podane na urządzeniu jest zgodne z napięciem w sieci elektrycznej.
- Nie używaj urządzenia, jeśli przewód sieciowy, wtyczka lub inne części są uszkodzone.
- Ze względów bezpieczeństwa wymianę uszkodzonego przewodu sieciowego należy zlecić autoryzowanemu centrum serwisowemu firmy Philips lub odpowiednio wykwalifikowanej osobie.
- Urządzenie nie jest przeznaczone do użytku przez osoby (w tym dzieci) o ograniczonych zdolnościach fizycznych, sensorycznych lub umysłowych, a także nieposiadające wiedzy lub doświadczenia w użytkowaniu tego typu urządzeń, chyba że będą one nadzorowane lub zostaną poinstruowane na temat korzystania z tego urządzenia przez opiekuna.
- Nie pozwalaj dzieciom bawić się urządzeniem.
- Nigdy nie zostawiaj włączonego urządzenia bez nadzoru.
- Jeśli zauważysz, że filtr jest popękany lub w inny sposób uszkodzony, nie korzystaj z urządzenia i skontaktuj się z najbliższym centrum serwisowym firmy Philips.
- Nie wkładaj palców ani żadnych przedmiotów do otworu na produkty podczas pracy urządzenia. Do otworu można wkładać jedynie popychacz.
- Nie dotykaj ostrzy podczas ich czyszczenia. Są one bardzo ostre.
- Nie łap za sitko przez otwór wylotowy pojemnika na miąższ.

Uwaga

- Urządzenie to jest przeznaczone wyłącznie do użytku domowego.

- Nigdy nie używaj akcesoriów ani części zamiennych innych producentów ani takich, które nie są zalecane przez firmę Philips. W przypadku użycia takich akcesoriów lub części gwarancja traci ważność.
- Przed włączeniem urządzenia sprawdź, czy wszystkie części są prawidłowo zamontowane.
- Oba zaciski muszą być zamknięte podczas korzystania z urządzenia.
- Zaciski można otworzyć dopiero wtedy, gdy urządzenie zostało wyłączone i filtr przestał się obracać.
- Nie wyjmuj pojemnika na miąższ podczas pracy urządzenia.
- Urządzenie nie może pracować nieprzerwanie przez ponad 2 minuty. Jeśli sok nie został wyciśnięty do końca, odczekaj 2 minuty do ostygnięcia urządzenia, a następnie włącz je ponownie.
- Zawsze po zakończeniu korzystania z urządzenia wyjmij wtyczkę z gniazdka elektrycznego.
- Poziom hałas: $L_c = 74 \text{ dB [A]}$

Pola elektromagnetyczne (EMF)

To urządzenie firmy Philips spełnia wszystkie normy dotyczące pól elektromagnetycznych. Jeśli użytkownik odpowiednio się z nim obchodzi i używa go zgodnie z zaleceniami zawartymi w instrukcji obsługi, urządzenie jest bezpieczne w użytkowaniu, co potwierdzają wyniki aktualnych badań naukowych.

Przygotowanie do użycia

- 1** Umyj wszystkie odłączane części (patrz rozdział „Czyszczenie”).
- 2** Odwiń przewód sieciowy zwinięty wokół uchwytu w podstawie urządzenia (rys. 2).
- 3** Załóż pojemnik na miąższ na część silnikową i zablokuj go na swoim miejscu (usłyszysz „kliknięcie”) (rys. 3).
- 4** Wsuń dziobek do zbiornika na miąższ, aż do zablokowania na swoim miejscu (usłyszysz „kliknięcie”) (rys. 4).
- 5** Umieść zbiornik na miąższ na części silnikowej (rys. 5).
- 6** Umieść sitko w zbiorniku na miąższ (rys. 6).

Zawsze przed użyciem sprawdzaj sitko. Jeśli zauważysz, że jest zniszczone lub pęknięte, nie korzystaj z urządzenia i skontaktuj się z najbliższym centrum serwisowym firmy Philips lub sprzedawcą urządzenia.

- 7** Umieść pokrywkę na zbiorniku na miąższ (rys. 7).
Upewnij się, że haczyk na pokrywce znajduje się w otworze zbiornika na miąższ.
- 8** Zamknij dwa zatrzaski na pokrywce (usłyszysz „kliknięcie”).
- 9** Pod dziobkiem umieść kubek lub szklankę na sok.
- 10** Włóż wtyczkę do gniazdka elektrycznego.

Produkty i wskazówki

- Używaj świeżych warzyw i owoców. Zawierają one najwięcej soku. Do przetwarzania w sokowirówce najlepiej nadają się ananasy, buraki ćwikłowe, łodygi selera, jabłka, ogórki, marchew, szpinak, melony, pomidory, pomarańcze i winogrona.
- Nie musisz obierać owoców i warzyw o cienkich skórkach. Obranie jest konieczne tylko w przypadku owoców z grubą skórką, takich jak pomarańcze, ananasy i surowe buraki. Wytnij także białe włókno owoców cytrusowych z uwagi na jego gorzki smak.

- Podczas przygotowywania soku jabłkowego pamiętaj, że jego gęstość zależy od odmiany wykorzystywanych jabłek. Im bardziej soczyste jest jabłko, tym rzadszy jest sok. Wybieraj jabłka, z których można wycisnąć taki rodzaj soku, jaki lubisz.
- Sok jabłkowy szybko zmienia kolor na brązowy. Możesz spowolnić ten proces, dodając do niego kilka kropel soku z cytryny.
- Nie można wycisnąć soku z owoców zawierających skrobię, takich jak banany, papaje, awokado, figi i mango. Użyj robota kuchennego lub blendera, aby zmiksować te owoce.
- W sokowirówce można przetwarzać także liście i łodygi, np. sałaty.
- Pij sok natychmiast po wyciśnięciu. Jeśli sok będzie przez jakiś czas wystawiony na działanie powietrza, straci swój smak i wartości odżywcze.

Zasady używania

1 Umyj owoce i/lub warzywa, a następnie potnij je na kawałki mieszczące się w otworze na produkty. (rys. 8)

2 Naciśnij wyłącznik, aby włączyć urządzenie. (rys. 9)

Urządzenie działa wyłącznie wtedy, gdy wszystkie części są prawidłowo zamocowane, a pokrywka jest prawidłowo zamknięta na swoim miejscu za pomocą zatrzasków.

3 Wkładaj pokrojone kawałki produktów do otworu na produkty i delikatnie dociskaj je popychaczem w kierunku obracającego się sitka (rys. 10).

Nie naciskaj zbyt mocno na popychacz, ponieważ może to negatywnie wpłynąć na jakość soku, a nawet spowodować zatrzymanie sitka.

Nigdy nie wkładaj palców ani żadnych przedmiotów do otworu na produkty.

4 Po przetworzeniu wszystkich produktów i spłynięciu soku do kubka lub szklanki na sok wyłącz urządzenie i poczekaj, aż sitko przestanie się obracać.

Nie włączaj urządzenia na dłużej niż dwie minuty bez przerwy. Jeśli wyciskanie soku nie zostało jeszcze zakończone, wyłącz urządzenie i zaczekaj dwie minuty aż ostygnie.

5 Tylko model HR1823: Wbudowany do pokrywki kubka na sok separator piany umożliwia nalewanie świeżego soku bez warstwy piany na wierzchu (rys. 11).

Czyszczenie

Nie używaj do czyszczenia urządzenia środków ściernych, środków do szorowania, acetonu, alkoholu itp.

Nie myj żadnej części urządzenia w zmywarce.

Najłatwiej jest wyczyścić urządzenie bezpośrednio po użyciu.

1 Wyłącz urządzenie, wyjmij wtyczkę z gniazdka elektrycznego i poczekaj, aż sitko przestanie się obracać.

2 Usuń zabrudzone części z części silnikowej, umyj je miękką szczotką w wodzie z płynem do mycia i opłucz pod kranem. (rys. 12)

3 Przetrzyj część silnikową wilgotną szmatką.

Nigdy nie zanurzaj części silnikowej w wodzie ani nie opłukuj pod bieżącą wodą.

Ochrona środowiska

- Zużytego urządzenia nie należy wyrzucać wraz z normalnymi odpadami gospodarstwa domowego — należy oddać je do punktu zbiórki surowców wtórnych w celu utylizacji. Stosowanie się do tego zalecenia pomaga w ochronie środowiska (rys. 13).

Gwarancja i serwis

W razie konieczności naprawy, jakichkolwiek pytań lub problemów prosimy odwiedzić naszą stronę internetową www.philips.com lub skontaktować się z Biurem Obsługi Klienta firmy Philips w danym kraju (numer telefonu znajduje się na ulotce gwarancyjnej). Jeśli w kraju Państwa zamieszkania nie ma takiego Biura, o pomoc należy zwrócić się do sprzedawcy produktów firmy Philips.

Rozwiązywanie problemów

W tym rozdziale opisano najczęstsze problemy, z którymi można się zetknąć, korzystając z sokowirówki. Bardziej szczegółowe informacje można znaleźć w poszczególnych częściach instrukcji. Jeśli problemu nie można rozwiązać samodzielnie, należy skontaktować się z Centrum Obsługi Klienta firmy Philips (numer telefonu znajduje się w ulotce gwarancyjnej). Jeśli w kraju Państwa zamieszkania nie ma takiego centrum, o pomoc należy zwrócić się do sprzedawcy produktów firmy Philips lub do centrum serwisowego firmy Philips.

Problem

Rozwiązanie

Urządzenie nie działa.

Urządzenie jest wyposażone w system bezpieczeństwa i nie będzie działało, jeśli jego części nie zostały prawidłowo założone. Wyłącz urządzenie i upewnij się, że części zostały prawidłowo zamocowane.

Na początku używania część silnikowa wydziela nieprzyjemny zapach.

Jest to zjawisko normalne. Jeśli po kilku użyciach urządzenia nieprzyjemny zapach utrzymuje się, sprawdź ilość przetwarzanych produktów i czas przetwarzania. Po 2 minutach pracy urządzenie należy wyłączyć na 2 minuty, aż ostygnie.

Urządzenie bardzo hałasuje, wydziela nieprzyjemny zapach, jest zbyt gorące w dotyku, wydostaje się z niego dym itd.

Wyłącz urządzenie i wyjmij wtyczkę z gniazdka elektrycznego. Skontaktuj się z najbliższym centrum serwisowym firmy Philips lub sprzedawcą produktów firmy Philips.

Sitko się zablokowało.

Wyłącz urządzenie, wyczyść otwór na produkty i za każdym razem wyciskaj sok z mniejszej ilości składników.

Sitko styka się z otworem na produkty lub silnie drga podczas pracy.

Wyłącz urządzenie i wyjmij wtyczkę z gniazdka elektrycznego. Sprawdź, czy sitko zostało prawidłowo zamocowane w zbiorniku na miąższ. Żeberka w dnie sitka powinny być dokładnie dopasowane do wałka napędowego. Sprawdź, czy sitko nie jest uszkodzone. Pęknięcia, obłuzowana tarcza trąca i inne nieprawidłowości mogą spowodować nieprawidłowe działanie urządzenia.

Introducere

Felicitări pentru achiziție și bun venit la Philips! Pentru a beneficia pe deplin de asistența oferită de Philips, înregistrați-vă produsul la www.philips.com/welcome.

Descriere generală (fig. 1)

- A** Sistem de stocare a cablului
- B** Butonul Pornit/Oprit
- C** Bloc motor
- D** Clapete capac
- E** Ax de acționare
- F** Recipient pentru pulpă
- G** Cană pentru suc (numai pentru HR1823)
- H** Capacul cării pentru suc cu separator de spumă (numai pentru HR1823)
- I** Gură de scurgere
- J** Colector de pulpă
- K** Strecurătoare
- L** Capacul
- M** Tub de alimentare
- N** Element de împingere

Important

Citiți cu atenție acest manual de utilizare și păstrați-l pentru consultare ulterioară.

Pericol

- Nu introduceți blocul motor în apă sau în alt lichid și nici nu-l clătiți sub jet de apă.

Avertisment

- Înainte de a conecta aparatul, verificați dacă tensiunea indicată pe aparat corespunde tensiunii de alimentare locale.
- Nu folosiți aparatul dacă ștecherul, cablul de alimentare sau alte componente sunt deteriorate.
- În cazul în care cablul de alimentare este deteriorat, acesta trebuie înlocuit întotdeauna de Philips, de un centru de service autorizat de Philips sau de personal calificat în domeniu, pentru a evita orice accident.
- Acest aparat nu trebuie utilizat de către persoane (inclusiv copii) care au capacități fizice, mentale sau senzoriale reduse sau sunt lipsite de experiență și cunoștințe, cu excepția cazului în care sunt supravegheați sau instruiți cu privire la utilizarea aparatului de către o persoană responsabilă pentru siguranța lor.
- Copiii trebuie supravegheați pentru a nu se juca cu aparatul.
- Nu lăsați niciodată aparatul să funcționeze nesupravegheat.
- Dacă depistați fisuri pe filtru sau dacă filtrul este deteriorat în orice mod, încetați utilizarea aparatului și contactați cel mai apropiat centru service Philips.
- Nu introduceți niciodată degetele sau alte obiecte în tubul de alimentare pe parcursul funcționării aparatului. În acest scop se folosește numai elementul de împingere.
- Nu atingeți lamele când le curățați. Acestea sunt foarte ascuțite.
- Nu introduceți mâna în strecurătoare prin sistemul de evacuare al colectorului de pulpă.

Precauție

- Acest aparat este destinat exclusiv uzului casnic.
- Nu utilizați niciodată accesorii sau componente de la alți producători sau care nu au fost recomandate special de Philips. Dacă utilizați astfel de accesorii sau componente, garanția dvs. devine nulă.
- Verificați dacă toate componentele au fost montate corect înainte de a porni aparatul.
- Utilizați aparatul numai dacă ambele cleme sunt blocate.

- Deschideți clemele numai după ce ați oprit aparatul și după ce filtrul a încetat să se rotească.
- Nu îndepărtați vasul de colectare pentru pulpă în timpul funcționării aparatului.
- Nu lăsați aparatul să funcționeze de mai mult de 2 minute fără pauză. Dacă nu ați terminat încă de preparat suc, lăsați aparatul să se răcească timp de 2 minute înainte de a-l porni din nou.
- Scoateți întotdeauna aparatul din priză după utilizare.
- Nivel de zgomot: $L_c = 74 \text{ dB [A]}$

Câmpuri electromagnetice (EMF)

Acest aparat Philips respectă toate standardele referitoare la câmpuri electromagnetice (EMF). Dacă este manevrat corespunzător și în conformitate cu instrucțiunile din acest manual, aparatul este sigur conform dovezilor științifice disponibile în prezent.

Pregătirea pentru utilizare

- 1 Spălați toate componentele detașabile (consultați capitolul 'Curățare').
- 2 Înfășurați cablul de alimentare pe bobina din baza aparatului (fig. 2).
- 3 Atașați recipientul pentru pulpă la blocul motor și fixați-l („clic”) (fig. 3).
- 4 Introduceți gura de scurgere și apăsați-o până auziți un clic (fig. 4).
- 5 Poziționați colectorul de pulpă pe blocul motor (fig. 5).
- 6 Puneți strecurătoarea în colectorul de pulpă (fig. 6).

Verificați întotdeauna strecurătoarea înainte de utilizare. Dacă detectați fisuri sau orice alte defecte, nu folosiți aparatul și contactați cel mai apropiat centru de service Philips sau duceți aparatul la furnizorul dvs. de produse Philips.

- 7 Puneți capacul pe colectorul de pulpă (fig. 7).
Verificați cârligul de pe capac să intre în orificiul colectorului de pulpă.
- 8 Fixați cele două clapete pe capac pentru a-l fixa în poziție (clic).
- 9 Așezați cana pentru suc sau un pahar sub gura de scurgere.
- 10 Introduceți ștecherul în priză.

Ingrediente și sugestii

- Utilizați fructe și legume proaspete; acestea conțin mai mult suc. cele mai potrivite pentru prepararea în storcător sunt ananasul, sfecla roșie, tulpinile de țelină, merele, castraveții, morcovii, spanacul, pepenele galben, roșiile, portocalele și strugurii.
- Nu este nevoie să îndepărtați coaja subțire. Trebuie să îndepărtați numai cojile groase, de exemplu cele de portocală, ananas sau sfeclă roșie crudă. Îndepărtați, de asemenea, pielea albă a citricelor; deoarece are gust amar.
- Când preparați suc de mere, rețineți că grosimea sucului de mere depinde de soiul de măr folosit. Cu cât mărul este mai suculent, cu atât sucul va fi mai subțire. Alegeți un soi de mere care produce tipul de suc preferat de dvs.
- Sucul de mere se înnegrește foarte repede. Puteți încetini procesul adăugând câteva picături de lămâie.
- Fructele care conțin amidon (banane, papaya, avocado, smochine sau mango) nu sunt potrivite pentru procesarea în storcătorul de fructe. Pentru a procesa astfel de fructe utilizați un robot de bucătărie sau un blender.
- În storcătorul de fructe pot fi procesate, de asemenea, frunze și tulpini, de ex. salată.
- Consumați sucul imediat după ce l-ați extras. Dacă este expus prea mult timp la aer, sucul își va pierde gustul și valoarea nutritivă.

Utilizarea aparatului

1 Spălați fructele și/sau legumele și tăiați-le în bucăți care să se potrivească în tubul de alimentare. (fig. 8)

2 Apăsați butonul pornit/oprit pentru a porni aparatul. (fig. 9)

Aparatul funcționează numai dacă toate componentele au fost montate corect și capacul a fost blocat în mod corespunzător, cu clapetele.

3 Puneți bucățile de ingrediente pretăiate în tubul de alimentare și apăsați-le ușor spre strecurătoarea care se învârtește cu ajutorul elementului de împingere (fig. 10).

Nu exercitați o presiune prea mare asupra elementului de împingere; acest lucru poate afecta rezultatul final și poate chiar să blocheze funcționarea strecurătorii.

Nu introduceți degetele sau alte obiecte în tubul de alimentare.

4 După ce ați procesat toate ingredientele și curgerea sucului în cana pentru suc a încetat, opriți aparatul și așteptați până când strecurătoarea se oprește din rotație.

Nu lăsați aparatul să funcționeze de mai mult de două minute fără pauză. Dacă nu ați terminat de extras sucul, opriți aparatul și lăsați-l să se răcească timp de două minute înainte de a continua.

5 Numai HR1823: Separatorul pentru spumă integrat în capacul câinii pentru suc vă permite să turnați o ceașcă de suc proaspăt fără vreun strat de spumă deasupra (fig. 11).

Curățarea

Nu utilizați agenți de curățare abrazivi, bureți de sârmă, acetona, alcool etc.

Nu curățați nicio piesă în mașina de spălat vase.

Aparatul este mai ușor de curățat imediat după folosire.

1 Opriți aparatul, scoateți-l din priză și așteptați ca strecurătoarea să nu se mai rotească.

2 Scoateți piesele murdare de pe blocul motor, curățați-le cu o perie moale în apă cu detergent și clătiți-le sub jet de apă. (fig. 12)

3 Curățați blocul motor cu o cârpă umedă.

Nu introduceți unitatea motor în apă și nici nu o clătiți la robinet.

Protecția mediului

- Nu aruncați aparatul împreună cu gunoiul menajer la sfârșitul duratei de funcționare, ci predați-l la un punct de colectare autorizat pentru reciclare. În acest fel, veți ajuta la protejarea mediului înconjurător (fig. 13).

Garanție și service

Pentru informații suplimentare sau în cazul altor probleme, vă rugăm să vizitați site-ul Philips la www.philips.com sau să contactați Departamentul Clienți din țara dvs. (găsiți numărul de telefon în garanția internațională). Dacă în țara dvs. nu există un astfel de departament, deplasați-vă la furnizorul dvs. Philips local.

Depanare

Acest capitol include cele mai frecvente probleme care pot apărea în cazul storcătorului dvs. de fructe. Pentru mai multe detalii, vă rugăm să citiți capitolele indicate. Dacă nu reușiți să rezolvați problema, vă rugăm să contactați Centrul de asistență pentru consumatori Philips din țara dvs. (găsiți

numărul de telefon în garanția internațională). Dacă în țara dvs. nu există un astfel de departament, apălați la furnizorul Philips local sau cel mai apropiat centru service Philips.

Problemă	Soluție
Aparatul nu funcționează.	Aparatul este dotat cu sistem de siguranță. Nu va funcționa atunci când componentele nu au fost montate corect. Verificați dacă ați asamblat corect componentele, dar opriți aparatul înainte de a efectua verificarea.
Unitatea motorului degajă un miros neplăcut în timpul primelor utilizări ale aparatului.	Acest lucru nu este neobișnuit. Dacă aparatul degajă în continuare acest miros după câteva utilizări, verificați cantitățile pe care le procesați și timpul de procesare. După o funcționare a aparatului timp de 2 minute, opriți-l și lăsați-l să se răcească timp de 2 minute.
Aparatul produce mult zgomot, mirosuri, fum, este prea fierbinte etc.	Opriți aparatul și scoateți-l din priză. Mergeți la furnizorul dvs. Philips sau cel mai apropiat centru de service Philips pentru asistență.
Strecurătoarea este blocată.	Opriți aparatul, curățați tubul de alimentare și procesați o cantitate mai mică.
Strecurătoarea atinge tubul de alimentare sau vibrează puternic în timpul procesării.	Opriți aparatul și scoateți-l din priză. Verificați dacă strecurătoarea a fost montată corect în colectorul de pulpă. Nervurile din partea inferioară a strecurătorii trebuie să se potrivească pe arborele de acționare. Verificați dacă strecurătoarea este deteriorată. Fisurile, crăpăturile, un disc de măcinat slăbit sau orice altă neregulă pot determina o funcționare incorectă.

Введение

Поздравляем с покупкой продукции Philips! Для получения полной поддержки, оказываемой компанией Philips, зарегистрируйте прибор на веб-сайте www.philips.com/welcome.

Общее описание (Рис. 1)

- A** Отсек для хранения шнура
- B** Кнопка включения/выключения
- C** Блок электродвигателя
- D** Защелки крышки
- E** Приводной вал
- F** Контейнер для мякоти
- G** Крышка чаши для сока (только для модели HR1823)
- H** Крышка чаши для сока со встроенным отделителем пены (только для модели HR1823)
- I** Носик
- J** Контейнер для мякоти
- K** Фильтр
- L** Крышка
- M** Загрузочный лоток
- N** Толкатель

Важно!

Перед использованием прибора внимательно ознакомьтесь с руководством пользователя и сохраните его для дальнейшего использования в качестве справочного материала.

Опасно!

- Запрещается погружать блок электродвигателя в воду или другие жидкости, а также промывать его под струей воды.

Предупреждение.

- Перед подключением прибора убедитесь, что указанное на нем номинальное напряжение соответствует напряжению местной электросети.
- Не пользуйтесь прибором, если сетевой шнур, сетевая вилка или другие детали повреждены.
- В случае повреждения сетевого шнура его необходимо заменить. Чтобы обеспечить безопасную эксплуатацию прибора, заменяйте шнур только в авторизованном сервисном центре Philips или в сервисном центре с персоналом аналогичной квалификации.
- Данный прибор не предназначен для использования лицами (включая детей) с ограниченными возможностями сенсорной системы или ограниченными умственными или физическими способностями, а также лицами с недостаточным опытом и знаниями, кроме как под контролем и руководством лиц, ответственных за их безопасность.
- Не позволяйте детям играть с прибором.
- Не оставляйте включенный прибор без присмотра.
- При обнаружении трещин в фильтре или при любом другом повреждении фильтра, прекратите использование прибора и обратитесь в ближайший сервисный центр Philips.
- Не проталкивайте продукты в камеру подачи пальцами или посторонними предметами во время работы прибора. Для этих целей можно использовать только толкатель.
- Не прикасайтесь к лезвиям во время очистки. Лезвия очень острые.
- Не прикасайтесь к фильтру через отверстие контейнера для мякоти.

Внимание!

- Прибор предназначен только для домашнего использования.

- Запрещается пользоваться какими-либо принадлежностями или деталями других производителей без специальной рекомендации компании Philips. При использовании такой принадлежности гарантийные обязательства утрачивают силу.
- Перед включением прибора убедитесь, что все детали установлены правильно.
- Прибор можно использовать, только когда оба фиксатора заблокированы.
- Разблокировать фиксаторы можно только после того, как прибор выключен и фильтр прекратил вращаться.
- Не снимайте контейнер для выжатых продуктов во время работы прибора.
- Запрещается эксплуатировать прибор более 2 минут без перерыва. Если приготовление сока еще не закончено, дайте прибору остыть в течение 2 минут, прежде чем снова включать его.
- После завершения работы отключите прибор от розетки электросети.
- Уровень шума: $L_c = 74$ дБ(А)

Электромагнитные поля (ЭМП)

Данный прибор Philips соответствует стандартам по электромагнитным полям (ЭМП). При правильном обращении согласно инструкциям, приведенным в руководстве пользователя, использование прибора безопасно в соответствии с современными научными данными.

Подготовка прибора к работе

- 1** Промойте все съемные детали (см. главу “Очистка”).
- 2** Размотайте шнур питания с катушки, находящейся на подставке прибора (Рис. 2).
- 3** Установите контейнер для мякоти на блок электродвигателя до щелчка (Рис. 3).
- 4** Выдвиньте носик в контейнер для мякоти и надавите на него до щелчка (Рис. 4).
- 5** Установите контейнер для мякоти на блок электродвигателя (Рис. 5).
- 6** Поместите сито в контейнер для мякоти (Рис. 6).

Всегда проверяйте сито перед использованием прибора. Если вы заметите трещины или другие повреждения, не используйте прибор, а обратитесь в ближайший сервисный центр Philips или отнесите прибор по месту приобретения.

- 7** Закройте контейнер для мякоти (Рис. 7).
Убедитесь, что рычажок на крышке совпадает с отверстием на контейнере для мякоти.
- 8** Защелкните оба замка на крышке (должен прозвучать щелчок).
- 9** Подставьте под носик чашу для сока или стакан.
- 10** Вставьте вилку сетевого шнура в розетку электросети.

Ингредиенты и рекомендации

- Выбирайте свежие фрукты и овощи; поскольку в них содержится больше сока. Для приготовления сока лучше всего подходят ананасы, свекла, стебли сельдерея, яблоки, огурцы, морковь, шпинат, дыни, помидоры, апельсины и грейпфруты.
- Не нужно очищать фрукты и овощи от кожицы. Необходимо очищать только фрукты и овощи с толстой кожурой, такие как апельсины, ананасы или сырая свекла. Для того чтобы сок не горчиц, удаляйте кожуру с цитрусовых вместе с подкорочным белым слоем.
- При приготовлении яблочного сока, помните, что насыщенность сока зависит от сорта яблок. Более сочные яблоки дают более жидкий сок. Выберите себе сорт яблок по вкусу.
- Яблочный сок очень быстро окисляется. Окисление можно замедлить, добавив несколько капель лимонного сока.

- Крахмалосодержащие фрукты, такие, как бананы, папайя, авокадо, инжир и манго не подходят для приготовления сока в соковыжималке. Для получения сока из них используйте кухонный комбайн, блендер или барный блендер.
- В этой соковыжималке можно также перерабатывать зелень, например, салат.
- Выпивайте сок сразу же после его получения. Пробыв некоторое время на воздухе, сок теряет вкус и питательную ценность.

Использование прибора

- 1** Мойте овощи и/или фрукты и разрежьте их на части перед тем, как помещать их в камеру для подачи. (Рис. 8)
- 2** Нажмите кнопку включения/выключения для включения прибора. (Рис. 9)
Прибор работает только тогда, когда все детали правильно установлены, и крышка плотно удерживается фиксаторами.
- 3** Поместите предварительно нарезанные кусочки в загрузочное отверстие и с помощью толкателя аккуратно продавите внутрь к вращающемуся ситу (Рис. 10).
Не нажимайте на толкатель с большим усилием, так как это может повлиять на качество получаемого продукта, и даже может послужить причиной остановки сита.
Не допускайте попадания пальцев или посторонних предметов в камеру для подачи.
- 4** После того как все ингредиенты будут переработаны, а сок перестанет вытекать в чашу для сока или стакан, выключите прибор и подождите, пока фильтр остановится.
Не включайте соковыжималку более чем на две минуты. Если приготовление сока еще не закончилось, выключите соковыжималку и дайте ей остыть в течение двух минут, а затем включите снова.
- 5** Только для модели HR1823. Встроенный отделитель пены позволяет получить прозрачный сок без пенки (Рис. 11).

Очистка

Не пользуйтесь для очистки абразивными моющими средствами, металлическими щетками, уксусом/спиртосодержащими моющими средствами и т.д.

Запрещается мыть детали прибора в посудомоечной машине.

Легче всего очистить прибор сразу же после использования.

- 1** Выключите прибор, выньте сетевую вилку из розетки электросети и дождитесь, пока сито не перестанет вращаться.
- 2** Снимите грязные детали с блока электродвигателя, очистите их в теплой воде с мылом мягкой щеткой и промойте под струей воды. (Рис. 12)
- 3** Для очистки блока электродвигателя пользуйтесь влажной тканью.

Запрещается погружать блок электродвигателя в воду или промывать под струей воды.

Защита окружающей среды

- После окончания срока службы не выбрасывайте прибор вместе с бытовыми отходами. Передайте его в специализированный пункт для дальнейшей утилизации. Этим вы поможете защитить окружающую среду (Рис. 13).

Гарантия и обслуживание

Для получения дополнительной информации или обслуживания, а также в случае возникновения проблем посетите веб-сайт Philips www.philips.com или обратитесь в центр поддержки потребителей Philips в вашей стране (номер телефона центра указан на гарантийном талоне). Если подобный центр в вашей стране отсутствует, обратитесь в торговую организацию Philips.

Поиск и устранение неисправностей

Данный раздел посвящен общим проблемам, с которыми вы можете столкнуться во время эксплуатации соковыжималки. Для получения более подробной информации прочитайте другие разделы руководства. Если не удастся самостоятельно справиться с возникшими проблемами, обратитесь в центр поддержки потребителей Philips в вашей стране (номер телефона центра указан на гарантийном талоне). Если в вашей стране нет центра поддержки потребителей Philips, обратитесь по месту приобретения изделия Philips или в ближайший сервисный центр Philips.

Проблема	Способы решения
Прибор не работает.	Прибор оснащен системой безопасности. Прибор не будет работать, если детали установлены неправильно. Проверьте правильность установки деталей, предварительно выключив прибор.
Работающий новый прибор при первых включениях издает неприятный запах.	Это нормально. Если по-прежнему чувствуется запах после нескольких включений, уточните количество обрабатываемых продуктов и время обработки. После 2-минутной работы прибора, дайте ему остыть в течение 2 минут.
Прибор слишком шумит, чувствуется запах, прибор сильно нагрелся, дымит и т.д.	Выключите прибор и выньте вилку шнура питания из розетки электросети. Обратитесь за помощью в центр компании Philips по обслуживанию потребителей или в Вашу местную торговую организацию.
Сито заблокировано.	Выключите прибор, очистите камеру для подачи и уменьшите объем перерабатываемых продуктов.
Сито касается камеры для подачи или сильно вибрирует в процессе работы.	Выключите прибор и выньте вилку шнура питания из розетки электросети. Проверьте правильность установки сита в контейнер для мякоти. Ребра на дне сита должны точно сопрягаться с приводным валом. Проверьте, не повреждено ли сито. Трещины, ослабление прижима диска-измельчителя или любая другая неисправность могут стать причиной выхода прибора из строя.

Úvod

Gratulujeme Vám ku kúpe a vitajte medzi zákazníkmi spoločnosti Philips! Ak chcete využiť všetky výhody zákazníckej podpory spoločnosti Philips, zaregistrujte svoj výrobok na adrese www.philips.com/welcome.

Opis zariadenia (Obr. 1)

- A** Úložný priestor kábla
- B** Vypínač
- C** Pohonná jednotka
- D** Západky veka
- E** Hnací hriadeľ
- F** Nádoba na dužinu
- G** Pohár na šťavu (len model HR1823)
- H** Veko pohára na šťavu so zabudovaným oddeľovačom peny (len model 1823)
- I** Výpusť
- J** Nádoba na zachytenie dužiny
- K** Sítko
- L** Veko
- M** Dávkovacia trubica
- N** Piest

Dôležité

Pred použitím zariadenia si pozorne prečítajte tento návod na použitie a uschovajte si ho na použitie v budúcnosti.

Nebezpečenstvo

- Pohonnú jednotku nikdy neponárajte do vody ani inej kvapaliny, ani ju neoplachujte pod tečúcou vodou.

Varovanie

- Pred pripojením zariadenia skontrolujte, či sa napätie uvedené na zariadení zhoduje s napätím v sieti.
- Ak je poškodený sieťový kábel, zástrčka alebo iné súčiastky, zariadenie nepoužívajte.
- Poškodený sieťový kábel smie vymeniť jedine personál spoločnosti Philips, servisného strediska autorizovaného spoločnosťou Philips alebo osoba s podobnou kvalifikáciou, aby nedošlo k nebezpečnej situácii.
- Spotrebič nie je určený na používanie osobami (vrátane detí) so zníženými fyzickými, zmyslovými alebo mentálnymi schopnosťami alebo s nedostatkom skúseností a vedomostí, pokiaľ im osoba zodpovedná za ich bezpečnosť neposkytuje dohľad alebo ich nepoučila o používaní spotrebiča.
- Deti musia byť pod dozorom, aby sa nehrali so zariadením.
- Nikdy nenechávajte zariadenie zapnuté bez dozoru.
- Ak vo filtri objavíte praskliny alebo ak je filter poškodený, zariadenie prestaňte používať a obráťte sa na najbližšie servisné stredisko spoločnosti Philips.
- Kým zariadenie pracuje, nikdy nesiahajte do dávkovacej trubice prstami ani žiadnymi predmetmi. Na tento účel používajte výhradne piest.
- Pri čistení sa nedotýkajte čepelí. Sú veľmi ostré.
- Nesiahajte na sítko cez otvor na odvádzanie dužiny v nádobe na zachytenie dužiny.

Výstraha

- Toto zariadenie je určené len na domáce použitie.
- Nepoužívajte príslušenstvo od iného výrobcu ani diely, ktoré spoločnosť Philips výslovne neodporučila. Ak takéto príslušenstvo alebo diely použijete, záruka stratí platnosť.
- Pred zapnutím zariadenia sa uistite, že sú správne namontované všetky súčiastky.

- Zariadenie používajte iba v prípade, ak sú uzamknuté obidve svorky.
- Svorky uvoľníte, až keď vypnete zariadenie a otáčanie filtra sa zastaví.
- Počas činnosti zariadenia nevyberajte nádobu na dužinu.
- Zariadenie nenechávajte bez prerušenia pracovať dlhšie ako 2 minúty. Ak ste ešte neskončili odšťavovanie, nechajte zariadenie 2 minúty vychladnúť, a až potom ho znovu zapnite.
- Po použití vždy odpojte zariadenie zo siete.
- Deklarovaná hodnota emisie hluku je 74 dB(A), čo predstavuje hladinu A akustického výkonu vzhľadom na referenčný akustický výkon 1 pW.

Elektromagnetické polia (EMF)

Toto zariadenie značky Philips vyhovuje všetkým normám týkajúcim sa elektromagnetických polí (EMF). Ak budete zariadenie používať správne a v súlade s pokynmi v tomto návode na použitie, bude jeho použitie bezpečné podľa všetkých v súčasnosti známych vedeckých poznatkov.

Príprava na použitie

- 1 Umyte všetky oddeliteľné diely (pozrite kapitolu „Čistenie“).
- 2 Odviňte napájací kábel z cievky v spodnej časti zariadenia (Obr. 2).
- 3 Nádobu na zachytenie dužiny k pripevnite pohonnej jednotke a zaistite ju v správnej polohe („cvaknutie“) (Obr. 3).
- 4 Zasuňte výpusť do nádoby na zachytenie dužiny a zatlačte ho, až kým nezačujete kliknutie (Obr. 4).
- 5 Nádobu na zachytenie dužiny nasadte na pohonnú jednotku (Obr. 5).
- 6 Do nádoby na zachytenie dužiny vložte sitko (Obr. 6).

Pred použitím vždy prekontrolujte sitko. Ak zistíte akékoľvek praskliny alebo známky poškodenia, zariadenie nepoužívajte, ale kontaktujte najbližšie servisné stredisko spoločnosti Philips alebo zanešte zariadenie svojmu predajcovi.

- 7 Na nádobu na zachytenie dužiny nasadte veko (Obr. 7).
Uistite sa, že háčik na veku zapadol do otvoru v nádobe na zachytenie dužiny.
- 8 Uzatvorte obe západky, aby ste zaistili polohu veka (kliknutie).
- 9 Pod výpusť umiestnite pohár na šťavu alebo inú nádobu na šťavu.
- 10 Zástrčku zapojte do sieťovej zásuvky.

Suroviny a rady

- Používajte čerstvé ovocie a zeleninu; obsahujú viac šťavy. Vhodnými na spracovanie v odšťavovači sú najmä ananás, cvikla, stonky zeleru, jablká, uhorky, mrkva, špenát, melón, rajčiny, pomaranče a hrozno.
- Tenkú šupku nemusíte z ovocia oddeľovať. Ošúpte len hrubšie šupy, napr. z pomaranča, ananásu alebo neuvarenej cvikly. Oddeľte tiež bielu blanku medzi šupkou a dužinou citrusových plodov, pretože má horkú chuť.
- Pri príprave jablkového džúsu nezabudnite, že jeho hustota závisí od druhu použitého ovocia. Čím šťavnatejšie jablká použijete, tým je šťava redšia. Používajte taký druh ovocia, po odšťavení ktorého získate želatú hustotu džúsu.
- Jablkový džús veľmi rýchlo zhnedne. Tento proces môžete spomaliť, ak do neho pridáte niekoľko kvapiek citrónovej šťavy.
- Ovocie, ktoré obsahuje škrob, ako napríklad banány, papája, avokádo, figy a mango, nie je vhodné na spracovanie v odšťavovači. Na spracovanie týchto druhov ovocia použite kuchynský robot, mixér, alebo tyčový mixér.

- Listy a listové stopy, ako napr. pri šaláte, môžete takisto odšťavovať v odšťavovači.
- Džús vypite hneď po odšťavení. Ak ho určitý čas necháte stáť na vzduchu, džús stratí chuť a nutričnú hodnotu.

Použitie zariadenia

1 Ovocie a/alebo zeleninu umyte a pokrájajte na kúsky, ktoré prejdú cez dávkovaciu trubicu. (Obr. 8)

2 Stlačením vypínača zapnite zariadenie. (Obr. 9)

Zariadenie začne pracovať, len ak ste správne namontovali všetky súčiastky a ak ste správne nasadili veiko a zaistili ho západkami.

3 Nakrájané kúsky surovín vkladajte do dávkovacej trubice a pomocou piesta ich jemne vtlačajte smerom na rotujúce sitko (Obr. 10).

Piestom nevyvíjajte príliš veľký tlak, pretože by to mohlo ovplyvniť kvalitu odšťavovania a mohli by ste dokonca zastaviť otáčanie sitka.

Nikdy nesiahajte prstami ani predmetmi do dávkovacej trubice.

4 Keď spracujete všetky suroviny a do pohára na šťavu alebo inej použitej nádoby prestane tiecť šťava, vypnite zariadenie a počkajte, kým sa sitko prestane otáčať.

Zariadenie nenechajte pracovať bez prestávky dlhšie ako dve minúty. Ak ste ešte neskončili s odšťavovaním, odšťavovač vypnite a pred ďalším použitím ho nechajte dve minúty vychladnúť.

5 Len model HR1823: Oddeľovač peny zabudovaný vo veku pohára na šťavu Vám umožní naliať si pohár čerstvej šťavy bez vrstvy peny na jej povrchu (Obr. 11).

Čistenie

Nepoužívajte abrazívne čistiace prostriedky, drôtenky, acetón, alkohol, atď.

Žiadne zo súčiastok neumývajte v umývačke na riad.

Zariadenie najľahšie očistíte ihneď po použití.

1 Zariadenie vypnite, odpojte zo siete a počkajte, kým sa sitko prestane otáčať.

2 Znečistené súčiastky oddeľte od pohonnej jednotky, očistite ich pomocou mäkkej kefy vo vode so saponátom a opláchnite ich pod tečúcou vodou. (Obr. 12)

3 Pohonnú jednotku očistite navlhčenou tkaninou.

Pohonnú jednotku nikdy neponárajte do vody ani ju neoplachujte pod tečúcou vodou.

Životné prostredie

- Zariadenie na konci jeho životnosti neodhadzujte spolu s bežným komunálnym odpadom, ale kvôli recyklácii ho odovzdajte na mieste oficiálneho zberu. Pomôžete tak chrániť životné prostredie (Obr. 13).

Záruka a servis

Ak potrebujete servis, informácie alebo máte problém, navštívte webovú stránku spoločnosti Philips, www.philips.com, alebo sa obráťte na Stredisko starostlivosti o zákazníkov spoločnosti Philips vo Vašej krajine (telefónne číslo strediska nájdete v priloženom celosvetovo platnom záručnom liste). Ak sa vo Vašej krajine toto stredisko nenachádza, obráťte sa na miestneho predajcu výrobkov Philips.

Riešenie problémov

Táto kapitola obsahuje prehľad najbežnejších problémov, s ktorými by ste sa mohli stretnúť pri používaní odšťavovača. Prečítajte si jednotlivé časti návodu, v ktorých nájdete viac podrobností. Ak problém neviete vyriešiť, kontaktujte, prosím, Stredisko starostlivosti o zákazníkov spoločnosti Philips vo Vašej krajine (telefónne číslo strediska nájdete v priloženom celosvetovo platnom záručnom liste). Ak sa vo Vašej krajine toto stredisko nenachádza, obráťte sa na miestneho predajcu výrobkov Philips alebo na najbližšie servisné stredisko výrobkov Philips.

Problém	Riešenie
Zariadenie nefunguje.	Zariadenie je vybavené bezpečnostným systémom. Nezačne pracovať, kým nie sú všetky súčiastky správne namontované. Skontrolujte, či sú všetky súčiastky namontované správne, ale ešte pred tým zariadenie vypnite.
Počas niekoľkých prvých použití vydáva pohonná jednotka nepríjemný zápach.	Je to neobvyklé. Ak zariadenie vydáva nepríjemný zápach aj po niekoľkých použitíach, skontrolujte množstvo spracovávaných surovín a dĺžku spracovania. Po tom, ako zariadenie nepretržite 2 minúty pracovalo, na 2 minúty ho vypnite, aby sa ochladilo.
Zariadenie je veľmi hlučné, páchne, na dotyk je horúce, dymí sa z neho, atď.	Zariadenie vypnite a odpojte ho zo siete. Vyhľadajte pomoc v najbližšom servisnom stredisku Philips alebo u svojho predajcu.
Sitko je blokované.	Vypnite zariadenie, vyčistite dávkovacu trubicu a spracujte menšie množstvo surovín.
Sitko sa pri rotácii dotýka dávkovacej trubice alebo počas spracovania silne vibruje.	Vypnite zariadenie a odpojte ho zo siete. Skontrolujte, či je sitko správne vložené v nádobe na zachytenie dužiny. Rebrá v spodnej časti sitka by mali riadne dosadnúť na hnací hriadeľ. Skontrolujte, či nie je sitko poškodené. Praskliny, trhliny, uvoľnený disk na strúhanie alebo iné nepravidelnosti môžu spôsobiť poruchu.

Uvod

Čestitamo vam za nakup in dobrodošli pri Philipsu! Če želite popolnoma izkoristiti podporo, ki jo nudi Philips, registrirajte izdelek na www.philips.com/welcome.

Splošni opis (Sl. 1)

- A** Shranjevanje kabla
- B** Gumb za vklop/izklop
- C** Motorna enota
- D** Zapahi pokrovov
- E** Pogonska os
- F** Posoda za tropine
- G** Skodelica za sok (samo HR1823)
- H** Pokrov skodelice za sok z vgrajenim ločevalnikom pene (samo HR1823)
- I** Dulec
- J** Zbiralnik tropin
- K** Cedilo
- L** Pokrov
- M** Prostor za polnjenje
- N** Potiskalo

Pomembno

Pred uporabo aparata natančno preberite ta uporabniški priročnik in ga shranite za poznejšo uporabo.

Nevarnost

- Motorne enote nikoli ne potaplajte v vodo ali katerokoli drugo tekočino ter je ne spirajte pod pipo.

Opozorilo

- Preden priključite aparat na električno omrežje, preverite, ali napetost, navedena na aparatu, ustreza napetosti lokalnega električnega omrežja.
- Aparata ne uporabljajte, če je poškodovan vtičač, kabel ali kateri drugi deli.
- Poškodovani omrežni kabel sme zamenjati le podjetje Philips, Philipsov pooblaščen servis ali ustrezno usposobljeno oseboje.
- Aparat ni namenjen uporabi s strani otrok in oseb z zmanjšanimi telesnimi, čutnimi ali duševnimi sposobnostmi ali oseb s pomanjkljivimi izkušnjami in znanjem, razen če jih pri uporabi nadzoruje ali jim svetuje oseba, ki je odgovorna za njihovo varnost.
- Pazite, da se otroci ne igrajo z aparatom.
- Aparata ne pustite delovati brez nadzora.
- Če na filtru opazite razpoke ali je ta na kakršenkoli način poškodovan, prenehajte z uporabo aparata in se obrnite na najbližji Philipsov pooblaščen servis.
- Med delovanjem aparata ne posegajte s prsti ali kakšnim predmetom v kanal za polnjenje. Za to lahko uporabljate samo potiskalo.
- Ko čistite rezila, se jih ne dotikajte. So zelo ostra.
- Ne segajte v cedilo skozi odprtino zbiralnika tropin.

Previdno

- Aparat je namenjen izključno uporabi v gospodinjstvu.
- Ne uporabljajte nastavkov ali delov drugih proizvajalcev, ki jih Philips posebej ne priporoča. V primeru uporabe tovrstnih nastavkov se garancija razveljavi.
- Preden vklopite aparat, poskrbite, da so vsi sestavni deli pravilno nameščeni.
- Aparat uporabljajte samo, če sta zapeti obe zaponki.
- Po izklopu aparata in po prenehanju delovanja filtra morate samo še sprostiti zaponki.

- Med delovanjem aparata ne odstranjujte posode za tropine.
- Aparata ne pustite delovati neprekinjeno več kot dve minuti. Če še niste končali z iztiskanjem soka, počakajte dve minuti, preden ga ponovno vklopite, da se aparat ohladi.
- Po uporabi aparat vedno izklopite iz omrežne vtičnice.
- Raven hrupa: $L_c = 74 \text{ dB [A]}$

Elektromagnetna polja (EMF)

Ta Philipsov aparat ustreza vsem standardom glede elektromagnetnih polj (EMF). Če z aparatom ravirate pravilno in v skladu z navodili v tem priročniku, je njegova uporaba glede na danes veljavne znanstvene dokaze varna.

Priprava za uporabo

- 1** Sperite snemljive dele (oglejte si poglavje "Čiščenje").
- 2** Odvijte omrežni kabel iz tuljave podstavka aparata (Sl. 2).
- 3** Posodo za tropine pritrdite na motorno enoto, da se zaskoči na mesto ("klik") (Sl. 3).
- 4** Ustnik potisnite v zbiralnik tropin, da se zaskoči na mesto s klikom (Sl. 4).
- 5** Zbiralnik tropin namestite na motorno enoto (Sl. 5).
- 6** Sito vstavite v zbiralnik tropin (Sl. 6).

Sito pred uporabo preverite. Če na njem odkrijete razpoke ali poškodbe, aparata ne uporabljajte in pokličite najbližji Philipsov servisni center oziroma aparat odnesite prodajalcu.

- 7** Pokrov namestite na zbiralnik tropin (Sl. 7).
Zapenec na pokrovu se mora prilegati reži v zbiralniku tropin.
- 8** Zaskočna zapaha namestite na pokrov, da ga pritrdite na mesto ("klik").
- 9** Pod ustnik namestite skodelico ali kozarec za sok.
- 10** Vtikač vtaknite v omrežno vtičnico.

Sestavine in nasveti

- Uporabljajte sveže sadje in zelenjavo, ker sta bolj sočna. Za obdelavo v sokovniku so primerni predvsem ananas, pesa, stebela zelene, jabolka, kumarice, korenje, špinača, melone, paradižnik, pomaranče in grozdje.
- Tankih lupin ni treba odstranjevati. Odstraniti morate samo debelejšje lupine, na primer pomaranč, ananasa in surove pese. Prav tako odstranite belo sredico citrusov, ker je grenkega okusa.
- Pri pripravi jabolčnega soka ne pozabite, da je njegova gostota odvisna od uporabljene vrste jabolk. Sočnejša so jabolka, redkejši je sok. Izberite vrsto za sok, ki ga imate najraje.
- Jabolčni sok postane zelo hitro rjav. Ta proces lahko upočasnite tako, da soku dodate nekaj kapljic limoninega soka.
- Sadje, ki vsebuje škrob, kot npr. banane, papaje, avokado, fige in mango, ni primerno za obdelavo v sokovniku. Za obdelavo teh vrst sadežev uporabite multipraktik, mešalnik ali palični mešalnik.
- V sokovniku lahko obdelate tudi peclje in liste, ki jih ima npr. zelena solata.
- Sok popijte takoj, ko ga iztisnete. Če ga boste za nekaj časa pustili stati na zraku, bo sok izgubil svoj okus in hranljivo vrednost.

Uporaba aparata

- 1** Sadje in/ali zelenjavo operite in narežite na tako velike koščke, da jih lahko vstavite v prostor za polnjenje. (Sl. 8)

2 Aparat vklopite tako, da pritisnete gumb za vklop/izklop. (Sl. 9)

Aparat deluje samo, če so vsi deli pravilno nameščeni in je pokrov pravilno pritrjen z zapahi.

3 V prostor za polnjenje vstavite narezane sestavine in jih s potiskalom nežno pritisnite proti vrtečemu se situ (Sl. 10).

Na potiskalo ne pritisčajte premočno, ker to lahko vpliva na kakovost soka in celo zamaši sito.

V prostor za polnjenje ne posegajte s prsti ali drugimi predmetov.

4 Ko ste obdelali vse sestavine in je sok prenehal teči v skodelico ali kozarec, aparat izklopite in počakajte, da se sito preneha vrteti.

Aparata ne puščajte delovati neprekinjeno dlje kot dve minuti. Če še niste končali z iztiskanjem soka, aparat izklopite in počakajte dve minuti, da se ohladi, preden ga ponovno zaženete.

5 Samo HR1823: vgrajeni ločevalnik pene v pokrovu skodelice za sok vam omogoča, na v kozarec nalivate sveži sok brez pene na vrhu (Sl. 11).

Čiščenje

Ne uporabljajte agresivnih in jedkih čistil, acetona, alkohola, itd.

Delov aparata ne pomivajte v pomivalnem stroju.

Čiščenje aparata je lažje, če ga izvedete takoj po uporabi.

1 Izklopite aparat, vtičač izključite iz omrežne vtičnice in počakajte, da se sito neha vrteti.

2 Umazane dele odstranite z motorne enote, operite z mehko ščetko v vodi z milnico in sperite pod tekočo vodo. (Sl. 12)

3 Motorno enoto očistite z vlažno krpo.

Motorne enote nikoli ne potaplajte v vodo ali spirajte pod pipo.

Okolje

- Aparata po preteku življenjske dobe ne odvrzite skupaj z običajnimi gospodinjstskimi odpadki, temveč ga odložite na uradnem zbirnem mestu za recikliranje. Tako pripomorete k ohranitvi okolja (Sl. 13).

Garancija in servis

Za servis, informacije ali v primeru težav obiščite Philipsovo spletno stran na naslovu www.philips.com ali pa se obrnite na Philipsov center za pomoč uporabnikom v svoji državi (telefonsko številko najdete na mednarodnem garancijskem listu). Če v vaši državi ni takšnega centra, se obrnite na lokalnega Philipsovega prodajalca.

Odpravljanje težav

Poglavje zajema najpogostejše težave, na katere lahko naletite pri uporabi sokovnika. Za več podrobnosti preberite posamezne razdelke. Če težave ne morete odpraviti, pokličite Philipsov center za pomoč uporabnikom v vaši državi (telefonsko številko najdete v mednarodnem garancijskem listu). Če v vaši državi takšnega centra ni, se obrnite na lokalnega Philipsovega prodajalca ali najbližji Philipsov pooblaščen servis.

Težava	Rešitev
Aparat ne deluje.	Aparat je opremljen z varnostnim sistemom in ne bo deloval, če sestavni deli niso pravilno nameščeni. Preverite, ali so sestavni deli pravilno nameščeni, vendar pred tem aparat izklopite.
Motorna enota pri prvih nekaj uporabah oddaja neprijeten vonj.	To ni neobičajno. Če aparat neprijeten vonj oddaja tudi po nadaljnjih nekaj uporabah, preverite količine sestavin, ki jih obdelujete, in čase priprave. Ko je aparat deloval neprekinjeno dve minuti, ga izklopite in počakajte dve minuti, da se ohladi.
Aparat deluje zelo glasno, oddaja neprijeten vonj, je prevroč za dotik, iz njega se kadi, itd.	Aparat izklopite in izključite iz električnega omrežja. Za pomoč se obrnite na najbližji Philipsov pooblaščen servis ali na prodajalca.
Sito je blokirano.	Izklopite aparat, očistite prostor za polnjenje in obdelujte manjše količine.
Sito se med obdelovanjem dotika prostora za polnjenje oziroma se močno trese.	Aparat izklopite in izključite iz električnega omrežja. Preverite, ali je sito pravilno nameščeno na zbiralnik tropin. Rebra na dnu sita se morajo pravilno prilegati na pogonsko os. Preverite, da ni sito poškodovano. Razpoke, špranje, razmajana strgalna plošča ali druga nepravilnost lahko povzroči motnje pri delovanju.

Uvod

Čestitamo vam na kupovini i dobro došli u Philips! Da biste imali sve pogodnosti podrške koju pruža Philips, registrujte svoj proizvod na www.philips.com/welcome.

Opšti opis (Sl. 1)

- A** Pregrada za kabl
- B** Dugme za uključivanje/isključivanje
- C** Jedinica motora
- D** Reze poklopca
- E** Pogonska osovinica
- F** Spremište za pulpu
- G** Šolja za sok (samo HR1823)
- H** Poklopac šolje za sok sa ugrađenim mehanizmom za odvajanje pene (samo HR1823)
- I** Grlić
- J** Posuda za sakupljanje pulpe
- K** Sito
- L** Poklopac
- M** Cev za punjenje
- N** Potiskivač

Važno

Pre upotrebe aparata pažljivo pročitajte ovo uputstvo i sačuvajte ga za buduće potrebe.

Opasnost

- Ne uranjajte jedinicu motora u vodu ili neku drugu tečnost, ne ispirajte je pod slavinom.

Upozorenje

- Pre uključivanja aparata, proverite da li napon naznačen na aparatu odgovara naponu lokalne mreže.
- Aparat ne upotrebljavajte ako su kabl, utikač ili drugi delovi oštećeni.
- Ako je kabl za napajanje oštećen, on uvek mora biti zamenjen od strane kompanije Philips, ovlašćenog Philips servisa ili na sličan način kvalifikovanih osoba, kako bi se izbegao rizik.
- Ovaj aparat nije namenjen za upotrebu od strane osoba (što podrazumeva i decu) sa smanjenim fizičkim, senzornim ili mentalnim sposobnostima, ili nedostatkom iskustva i znanja, osim pod nadzorom ili na osnovu uputstava za upotrebu aparata datih od strane osobe koja odgovara za njihovu bezbednost.
- Deca moraju da budu pod nadzorom da se ne bi igrala aparatom.
- Nikada ne ostavljajte uključen aparat bez nadzora.
- Ako primetite bilo kakve naprsline ili oštećenja na filteru, prestanite sa korišćenjem aparata i obratite se najbližem servisnom centru kompanije Philips.
- Dok aparat radi, nemojte gurati prste niti druge predmete u otvor za punjenje. Za ovu namenu upotrebljavajte isključivo potiskivač.
- Ne dodirujte sečiva prilikom čišćenja. Veoma su oštra.
- Ne pružajte ruku u sito kroz otvor za pulpu na posudi za sakupljanje pulpe.

Oprez

- Aparat je namenjen isključivo upotrebi u domaćinstvu.
- Nikada nemojte koristiti dodatke ili delove drugih proizvođača odnosno one dodatke i delove koje kompanija Philips nije izričito preporučila. U slučaju upotrebe takvih dodataka ili delova, garancija prestaje da važi.
- Proverite da li su svi delovi propisno montirani pre nego što uključite aparat.
- Uređaj koristite samo kada su obe stezaljke zaključane.
- Stezaljke možete otključati tek pošto isključite aparat i nakon što se filter zaustavi.

- Nemojte da skidate posudu za pulpu dok aparat radi.
- Nemojte ostavljati uređaj da radi duže od 2 minuta bez pauze. Ako pravljenje soka još nije gotovo, ostavite aparat da se hladi 2 minuta, a zatim ga ponovo uključite.
- Aparat posle upotrebe uvek isključite iz napajanja.
- Nivo buke: $L_c = 74 \text{ dB [A]}$

Elektromagnetna polja (EMF)

Ovaj Philips aparat je usklađen sa svim standardima u vezi sa elektromagnetnim poljima (EMF). Ako se aparatom rukuje na odgovarajući način i u skladu sa uputstvima iz ovog priručnika, aparat je bezbedan za upotrebu prema naučnim dokazima koji su danas dostupni.

Pre upotrebe

- 1** Operite sve delove koji mogu da se skinu (pogledajte poglavlje “Čišćenje”).
- 2** Namotajte kabl za napajanje oko kalema na postolju uređaja (Sl. 2).
- 3** Pričvrstite posudu za sakupljanje pulpe na jedinicu motora tako da legne na mesto (“klik”) (Sl. 3).
- 4** Umetnite grlić u posudu za sakupljanje pulpe i gurajte ga dok ne škljocne (Sl. 4).
- 5** Postavite posudu za sakupljanje pulpe na jedinicu motora (Sl. 5).
- 6** Stavite sito u posudu za sakupljanje pulpe (Sl. 6).

Obavezno proverite sito pre upotrebe. Ako primetite bilo kakve naprsline ili oštećenja, nemojte koristiti aparat i obratite se najbližem servisnom centru kompanije Philips ili odnesite aparat kod vašeg prodavca.

- 7** Stavite poklopac na posudu za sakupljanje pulpe (Sl. 7).
Vodite računa da kukica na poklopcu uđe u otvor na posudi za sakupljanje pulpe.
- 8** Zakačite dve stezaljke na poklopac da bi čvrsto legao na mesto (čuće se ‘klik’).
- 9** Ispod grlića stavite šolju za sok ili čašu.
- 10** Uključite utikač u zidnu utičnicu.

Sastojci i saveti

- Koristite sveže voće i povrće, pošto ono sadrži više soka. Ananas, cvekla, stabljike celera, jabuke, krastavac, šargarepa, spanać, dinja, paradajz, pomorandže i grožđe su naročito pogodni za obradu pomoću sokovnika.
- Ne morate da uklanjate tanke kore ili kožice. Samo debela kora, npr. kod pomorandže, ananasa i nekuvane cvekle, mora da se ukloni. Takođe uklonite bele delove citrusa, jer imaju gorak ukus.
- Kada pravite sok od jabuke, imajte na umu da gustina soka zavisi od vrste jabuka koje koristite. Što je jabuka sočnija, to se sok biti ređi. Izaberite vrstu jabuka koja daje sok po vašem ukusu.
- Sok od jabuke brzo postaje braon boje. Ovaj proces možete usporiti ako dodate nekoliko kapi limunovog soka.
- Voće koje sadrži škrob, kao što su banane, papaja, avokado, smokve i mango, nije pogodno za obradu pomoću sokovnika. Koristite aparat za obradu hrane, blender ili cilindrični blender za obradu tog voća.
- Lišće i peteljke od, na primer, zelene salate takođe možete obraditi pomoću sokovnika.
- Popijte sok odmah nakon ceđenja. Ako sok neko vreme ostane na vazduhu, izgubiće svoj ukus i hranljivu vrednost.

Upotreba aparata

- 1** Operite voće i/ili povrće i isecite ga na komade koji mogu da prođu kroz otvor za hranu. (Sl. 8)
- 2** Pritisnite dugme za uključivanje/isključivanje da biste uključili aparat. (Sl. 9)
Aparat radi samo ako su svi delovi propisno postavljeni i ako je poklopac pravilno zatvoren pomoću stezaljki.
- 3** Isečene sastojke stavite u cev za punjenje i pažljivo ih gurnite potiskivačem ka rotirajućem situ (Sl. 10).
Ne pritiskajte previše potiskivač jer to može da utiče na kvalitet krajnjeg rezultata, a može izazvati i zaglavljivanje sita.
Nikada ne gurajte prste ili bilo kakve predmete u cev za punjenje.
- 4** Pošto ste obradili sve sastojke i nakon što je sok prestao da ističe u šolju za sok ili čašu, isključite uređaj i sačekajte da sito prestane da se okreće.
Nemojte ostavljati uređaj da radi duže od dva minuta bez pauze. Ako pravljenje soka još nije gotovo, isključite aparat i ostavite ga da se hladi 2 minuta, a zatim nastavite sa ceđenjem.
- 5** Samo HR1823: Ugrađeni mehanizam za odvajanje pene u poklopcu šolje za sok omogućava vam da sipate sebi čašu svežeg i ukusnog soka bez sloja pene na vrhu (Sl. 11).

Čišćenje

Nemojte koristiti abrazivna sredstva za čišćenje, žice za ribanje, aceton, alkohol itd.

Nijedan deo se ne sme prati u mašini za sudove.

Aparat ćete lakše očistiti ako to uradite neposredno nakon korišćenja.

- 1** Isključite aparat, izvucite utikač iz zidne utičnice i sačekajte da sito prestane da se okreće.
- 2** Skinite zaprljane delove sa jedinice motora, očistite ih mekanom četkom u sapunjavoj vodi i isperite ih pod česmom. (Sl. 12)
- 3** Jedinicu motora čistite vlažnom tkaninom.

Nikada ne uranjajte jedinicu motora u vodu i ne perite je pod mlazom vode.

Zaštita okoline

- Aparat koji se više ne može upotrebljavati nemojte da odlažete u kućni otpad, već ga predajte na zvaničnom mestu prikupljanja za reciklažu. Tako ćete doprineti zaštiti okoline (Sl. 13).

Garancija i servis

Ukoliko vam je potreban servis, informacije ili ako imate neki problem, posetite Web lokaciju kompanije Philips na adresi www.philips.com ili se obratite centru za korisničku podršku kompanije Philips u svojoj zemlji (broj telefona ćete pronaći na međunarodnom garantnom listu). Ako u vašoj zemlji ne postoji centar za korisničku podršku, obratite se lokalnim distributeru Philips proizvoda.

Rešavanje problema

U ovom poglavlju u kratkim crtama su navedeni najčešći problemi koji se mogu javiti pri korišćenju sokovnika. Više informacija potražite u odgovarajućim odeljcima. Ako i dalje ne možete da rešite problem, obratite se podršci za potrošače kompanije Philips u vašoj zemlji (broj telefona pronaći ćete na međunarodnom garantnom listu). Ako u vašoj zemlji ne postoji podrška za potrošače, obratite se lokalnom prodavcu kompanije Philips ili najbližem servisnom centru kompanije Philips.

Problem	Rešenje
Aparat ne radi.	Aparat je opremljen sigurnosnim sistemom. Neće raditi ako delovi nisu propisno montirani. Proverite da li su delovi pravilno sklopljeni, ali pre toga isključite aparat.
Oseća se neprijatan miris iz jedinice motora kada se aparat koristi prvih nekoliko puta.	To je uobičajena pojava. Ako se neprijatan miris oseća i nakon što nekoliko upotreba aparata, proverite da li su količina hrane i vreme obrade u skladu sa preporukom. Nakon što je aparat radio 2 minuta, isključite ga i ostavite da se ohladi 2 minuta.
Uređaj pravi veliku buku, pušta neprijatan miris, vruć je na dodir, dimi se itd.	Isključite aparat iz struje i izvucite kabl iz utičnice. Obratite se najbližem Philips servisnom centru ili svom prodavcu za savet.
Sito je začepljeno.	Isključite aparat iz struje, očistite cev za punjenje, pa obrađujte manje količine hrane.
Sito dodiruje ivice otvora za hranu ili izaziva jake vibracije tokom obrade hrane.	Isključite aparat i izvucite kabl iz utičnice. Proverite da li je sito pravilno postavljeno u posudu za sakupljanje pulpe. Rebra na podnožju sita moraju se pravilno uklapati sa pogonskom osovinom. Proverite da li je filter oštećen. Pukotine, slomljeni delovi, olabavljeni rešetkasti disk ili bilo koji drugi vid nepravilnosti može negativno uticati na rad.

Вступ

Вітаємо Вас із покупкою та ласкаво просимо до клубу Philips! Щоб у повній мірі скористатися підтримкою, яку пропонує компанія Philips, зареєструйте свій виріб на веб-сайті www.philips.com/welcome.

Загальний опис (Мал. 1)

- A** Зберігання шнура
- B** Кнопка “увімк./вимк.”
- C** Блок двигуна
- D** Затискачі кришки
- E** Привідний вал
- F** Контейнер для м'якоти
- G** Чашка для соку (лише HR1823)
- H** Кришка чашки для соку з вбудованим відокремлювачем піни (лише HR1823)
- I** Носик
- J** Збирач м'якоти
- K** Сито
- L** Кришка
- M** Подавальний отвір
- N** Штовхач

Важлива інформація

Перед тим як використовувати пристрій, уважно прочитайте цей посібник користувача і зберігайте його для майбутньої довідки.

Небезпечно

- Ніколи не занурюйте блок двигуна у воду чи іншу рідину та не мийте його під краном.

Увага!

- Перед тим як під'єднувати пристрій до електромережі, перевірте, чи збігається напруга, вказана на пристрої, з напругою у мережі.
- Не використовуйте пристрій, якщо шнур живлення, штекер або інші компоненти пошкоджено.
- Якщо шнур живлення пошкоджений, для уникнення небезпеки його необхідно замінити, звернувшись до компанії Philips, уповноваженого сервісного центру або фахівців із належною кваліфікацією.
- Цей пристрій не призначено для користування особами (включаючи дітей) з послабленими фізичними відчуттями чи розумовими здібностями, або без належного досвіду та знань, крім випадків користування під наглядом чи за вказівками особи, яка відповідає за безпеку їх життя.
- Дорослі повинні стежити, щоб діти не бавилися пристроєм.
- Не залишайте пристрій працювати без нагляду.
- Якщо Ви виявите тріщини на фільтрові, або якщо фільтр якимось чином пошкоджений, припиніть використовувати пристрій і зверніться до найближчого сервісного центру Philips.
- Ніколи не встромляйте в подавальний отвір пальці чи інші предмети, коли пристрій працює. Для цього використовуйте штовхач.
- Не торкайтеся ножів під час чищення. Вони дуже гострі.
- Не вставляйте в сито через отвір для виведення м'якоти збирача м'якоти жодних предметів.

Увага

- Цей пристрій призначений виключно для побутового використання.
- Не використовуйте насадки чи деталі інших виробників, за винятком тих, які рекомендує компанія Philips. Використання таких насадок чи деталей призведе до втрати гарантії.
- Перед тим, як вмикати пристрій, перевірте, чи усі деталі правильно встановлені.
- Використовуйте пристрій лише тоді, коли обидва затискачі зафіксовані.
- Розблокуйте затискачі лише тоді, коли Ви вимкнули пристрій, а фільтр перестав обертатися.
- Не виймайте контейнер для м'якоті, коли пристрій працює.
- Не давайте пристрою працювати більше 2 хвилин без зупинки. Якщо Ви ще не закінчили готувати сік, дайте пристрою охолонути протягом 2 хвилин перед тим, як вмикати його знову.
- Після використання завжди від'єднуйте пристрій від мережі.
- Рівень шуму: $L_s = 74$ дБ [A]

Електромагнітні поля (ЕМП)

Цей пристрій Philips відповідає усім стандартам електромагнітних полів (ЕМП). Згідно з останніми науковими дослідженнями, пристрій є безпечним у використанні за умов правильної експлуатації у відповідності з інструкціями, поданими у цьому посібнику користувача.

Підготовка до використання

- 1** Промийте усі знімні частини (див. розділ "Чищення").
- 2** Розмотайте шнур з барабану на платформі пристрою (Мал. 2).
- 3** Встановіть контейнер для м'якоті на блок двигуна і зафіксуйте його на місці (до кляцання) (Мал. 3).
- 4** Вставте носик у збирач м'якоті та проштовхніть його до фіксації (Мал. 4).
- 5** Встановіть збирач м'якоті на блок двигуна (Мал. 5).
- 6** Встановіть сито у збирач м'якоті (Мал. 6).

Перед використанням завжди перевіряйте сито. Якщо Ви виявите будь-які тріщини чи пошкодження, не використовуйте пристрій і зверніться до найближчого сервісного центру Philips або віднесіть пристрій до продавця.

- 7** Накрийте збирач м'якоті кришкою (Мал. 7).
Перевірте, чи гачок на кришці потрапляє до отвору на збирачі.
- 8** Встановіть два затискачі на кришку, щоб зафіксувати її.
- 9** Поставте чашку для соку або склянку під носик.
- 10** Вставте штепсель у розетку на стіні.

Продукти і корисні поради

- Використовуйте свіжі фрукти і овочі - в них більше соку. Особливо підходять для обробки в соковижималці ананаси, буряки, пагінці селери, яблука, огірки, морква, шпинат, дині, помідори, апельсини та виноград.
- Тонку шкірку можна не знімати. Знімайте лише товсту шкірку з апельсинів, ананасів та сирих буряків. Також знімайте білу шкірку з цитрусових, оскільки вона додає гіркоти.
- Готуючи яблучний сік, пам'ятайте, що консистенція соку залежить від сорту яблук. Чим соковитіше яблуко, тим рідший сік. Вибирайте такий сорт яблук, з якого можна отримати сік, який любите.

- Яблучний сік дуже швидко темніє. Цей процес можна сповільнити, якщо додати кілька крапель лимонного соку.
- В соковижималці не можна обробляти фрукти, які містять крохмаль, такі як банани, папайя, авокадо, фіги та манго. Для отримання соку з цих видів фруктів використовуйте кухонний комбайн або блендер.
- У соковижималці можна також обробляти листя та пагінці салату.
- Пийте сік одразу ж після приготування. Під дією повітря через деякий час сік втратить смак і харчову цінність.

Застосування пристрою

1 Помийте фрукти та/або овочі і поріжте їх на шматки відповідно до розміру подавального отвору. (Мал. 8)

2 Натисніть кнопку “увімк./вимк.”, щоб увімкнути пристрій. (Мал. 9)

Цей пристрій працює лише тоді, коли всі частини правильно закріплені, а кришка належним чином зафіксована затискачами.

3 Покладіть нарізані шматки продуктів в подавальний отвір і за допомогою штовхача легонько потисніть їх до сита, що обертається (Мал. 10).

Не тисніть на штовхач занадто сильно; це може вплинути на якість соку або, навіть, спричинити зупинку сита.

Ніколи не встромляйте пальці чи інші об’єкти в подавальний отвір.

4 Коли всі продукти будуть оброблені, а весь сік витече в чашку чи склянку, вимкніть пристрій та почекайте, поки сито не перестане обертатися.

Пристрій не повинен працювати більше, ніж 2 хвилини без зупинки. Якщо Ви ще не закінчили готувати сік, вимкніть пристрій і дайте йому охолонути протягом 2 хвилин перед тим, як вмикати його знову.

5 Лише HR1823: Вбудований в кришку чашки для соку відокремлювач піни дозволяє цідити свіжий сік без шару піни (Мал. 11).

Чищення

Не використовуйте абразивні засоби чищення, металеві ганчірки, ацетон, спирт тощо.

Не мийте частини пристрою у посудомийній машині.

Пристрій легше чистити одразу ж після використання.

1 Вимкніть пристрій, вийміть штекер з розетки і почекайте, доки сито перестане обертатися.

2 Зніміть брудні частини з блока двигуна, почистіть їх м’якою щіткою у воді з миючим засобом і промийте під краном. (Мал. 12)

3 Блок двигуна почистіть вологою ганчіркою.

Ні в якому разі не занурюйте блок двигуна у воду і не мийте його під краном.

Навоколишнє середовище

- Не викидайте пристрій разом зі звичайними побутовими відходами, а здавайте його в офіційний пункт прийому для повторної переробки. Таким чином Ви допоможете захистити довкілля (Мал. 13).

Гарантія та обслуговування

Якщо Вам необхідна інформація чи обслуговування або ж виникла проблема, відвідайте веб-сайт компанії Philips www.philips.com або зверніться до Центру обслуговування клієнтів компанії Philips у своїй країні (номер телефону можна знайти у гарантійному талоні). Якщо у Вашій країні немає Центру обслуговування клієнтів, зверніться до місцевого дилера Philips.

Усунення несправностей

У цьому розділі зведено основні проблеми, які можуть виникнути під час використання соковижималки. Детальнішу інформацію можна знайти в окремих розділах. Якщо Вам не вдається вирішити проблему, зверніться до Центру обслуговування клієнтів Philips у Вашій країні (номер телефону можна знайти на гарантійному талоні). Якщо у Вашій країні немає Центру обслуговування клієнтів, зверніться до місцевого дилера або в найближчий сервісний центр Philips.

Проблема

Вирішення

Пристрій не працює.

Пристрій обладнано системою безпеки. Він не працюватиме, якщо частини пристрою неправильно закріплені. Перевірте, чи частини пристрою прикріплені належним чином, але перед цим вимкніть пристрій.

Під час першого використання з двигуна виходить неприємний запах.

Це нормально. Якщо з пристрою продовжує виходити неприємний запах після кількох разів використання, перевірте, чи Ви переробляєте відповідну кількість продуктів і чи правильний час обробки. Після того, як пристрій попрацює 2 хвилини, вимкніть його і дайте йому охолонути протягом 2 хвилин.

Пристрій шумить, виділяє запах, гарячий на дотик, димить, тощо.

Вимкніть пристрій і витягніть шнур із розетки. Зверніться по допомогу до найближчого дилера або сервісного центру Philips.

Сито заблоковано.

Вимкніть пристрій, почистіть подавальний отвір і обробляйте меншу кількість продуктів.

Сито торкається подавального отвору і сильно вібрає під час обробки.

Вимкніть пристрій та від'єднайте його від мережі. Перевірте, чи сито правильно встановлено у збирач м'якоті. Виступи на дні сита повинні належним чином попадати на привідний вал. Перевірте, чи сито не пошкоджене. Щілини, тріщини, незафіксований диск або інші несправності можуть спричинити збій в роботі.

Служба підтримки споживачів

тел.: 0-800-500-697 (дзвінки зі стаціонарних телефонів на території України безкоштовні)
для більш детальної інформації завітайте на www.philips.ua
Компанія встановлює наступний строк служби на даний виріб – 3 років

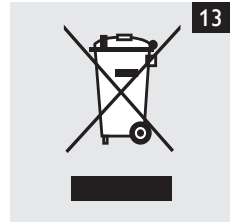
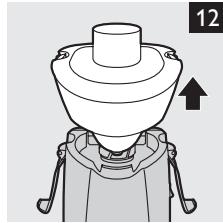
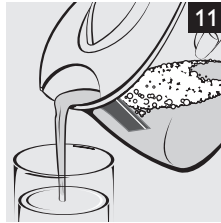
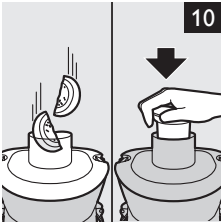
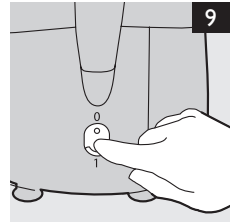
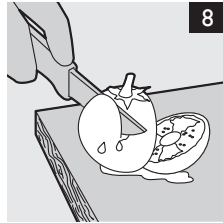
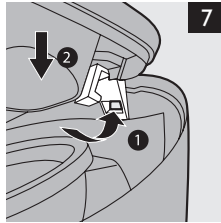
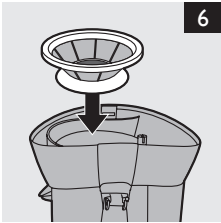
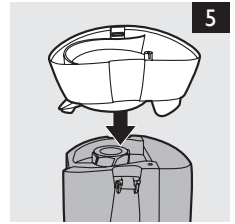
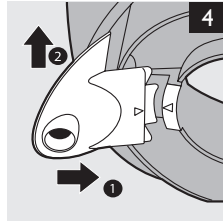
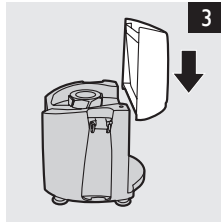
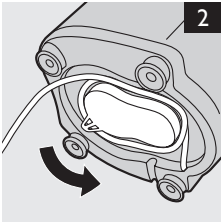





www.philips.com

 100% recycled paper
100% papier recyclé

4222.005.0191.1